



# PROMOTIONS

2022





# FAIRE DU BIEN. PENSEZ AU CLIMAT.

Nous recherchons constamment de nouvelles façons d'être plus écologiques.  
Nous aimerions donc vous souhaiter comment vous préférez recevoir le Bestseller.



**Confirmez votre choix et GAGNEZ !**

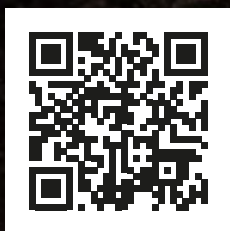

Scannez le QR code et  
confirmez votre choix.

**À L'AVENIR, SOUHAITEZ-VOUS RECEVOIR LE BESTSELLER EN VERSION PAPIER  
OU DANS VOTRE BOÎTE MAIL ?**

Confirmez votre choix en scannant le QR code et tentez de gagner un cadeau FACOM.

Inscrivez-vous à la lettre d'information, recevez les dernières nouvelles et profitez de promotions exclusives

[www.facom.be/register-bestseller](http://www.facom.be/register-bestseller)

# WWW.FACOM.BE

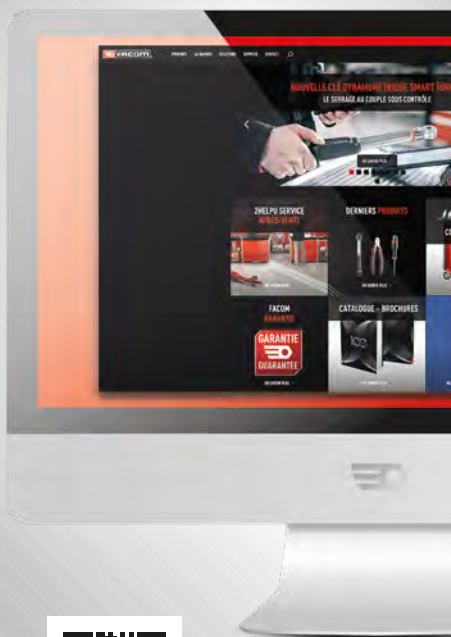

Découvrez notre catalogue digital :



[www.facebook.com/Facombelgium](https://www.facebook.com/Facombelgium)



[www.youtube.com/FacomGroup](https://www.youtube.com/FacomGroup)

## # SOLUTION INNOVANTE À HAUTE VALEUR AJOUTÉE POUR LE PROFESSIONNEL.



[facom.com](https://www.facom.com)

Stanley Black&Decker Belgique BVBA - Division Facom  
Egide Walschaertstraat 16 - 2800 Malines - Belgique  
Tél. +32 (0)15 47 37 64 • Email [facom.belgium@sbdinc.com](mailto:facom.belgium@sbdinc.com)

Join us on Facombelgium See us on YouTube Facom Group

Prix indicatifs nets HTVA en € - Offre valable jusqu'au 31/01/2023 dans la limite des stocks disponibles - Sous réserve d'éventuelles fautes typographiques ou d'erreurs d'impression, photos non contractuelles.  
E.R. : Stanley Black&Decker (FACOM), Egide Walschaertstraat 16, B-2800 Malines

## SOMMAIRE



P. 4 > 18  
**Servantes**



P. 19 > 35  
**Modules**



P. 36 > 43  
**JETLINE+ / RWS**



P. 44 > 51  
**Rangement**



P. 52 > 54  
**Clés**



P. 55 > 58  
**Tournevis et clés mâles**



P. 59  
**Micro-Tech**



P. 60 > 67  
**Cliquets et douilles**



P. 68 > 69  
**Dynamométrie**

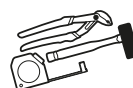

P. 70 > 79  
**Outilage général**



P. 80 > 81  
**Lampes**



P. 82 > 85  
**Outils électriques et pneumatiques**



P. 86 > 87  
**Extracteurs**



P. 88 > 91  
**Électricité**



P. 92 > 107  
**Automobile**

NEW

*my* **JEt**  
360° MOBILE WORKSHOP SOLUTION

# NOUVELLES SERV

LA CONFIANCE DANS LA QUALITÉ DE NIV

Poignée des deux côtés

Peut être combiné avec  
de nombreux accessoires  
(voir P9 de 11)

Roues améliorées :

- 2 roues fixes et 2 roues pivotantes
- ø125 mm
- pour plus de stabilité et de maniabilité



**DÉCOUVREZ  
L'ASSORTIMENT  
COMPLET**

# SERVANTES JET

## NIVEAU SUPÉRIEUR



JET M3



JET M4



JET M5

19 Possibilités : 3 largeurs, 3 compositions de tiroirs, 2 couleurs : rouge RAL 3020 et noir RAL 9005.



Dimensions hors tout (L×P×H) : 814/1004/1194 × 575 × 1005/1035(M5) mm.

Une capacité de rangement adaptée à vos besoins (de 3 à 5 modules par tiroirs).

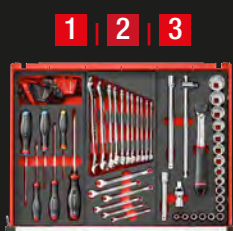

20 à 35 kg par tiroir  
15 à 65 litres par tiroir  
Dimensions intérieures (L×P×H) :  
569 × 421 × 60/130/200/270 mm

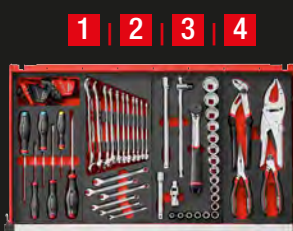

25 à 45 kg par tiroir  
20 à 85 litres par tiroir  
Dimensions intérieures (L×P×H) :  
759 × 421 × 60/130/200/270 mm

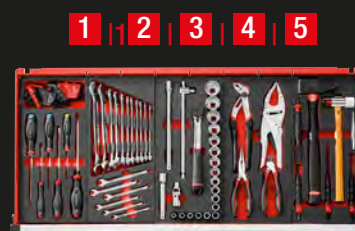

35 à 50 kg par tiroir  
25 à 80 litres par tiroir  
Dimensions intérieures (L×P×H) :  
948 × 421 × 60/130/200mm

Une surface de travail extra large : +25% vs JET+.

Plus résistant : Une plaque d'aluminium finition grain de riz de 2 mm recouvre une planche de bois de 15 mm. Les embouts sont en polypropylène traité antichocs.



900 kg

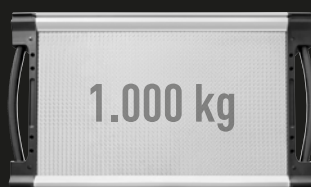

1.000 kg



1.100 kg

**NEW** **JET servantes**

	COULEUR	NOMBRE DE TIROIRS	MODULES PAR TIROIRS	NOMBRE DE ROUES	TIROIR ÉNERGISÉ INCLUS	SAFETY LOCK	E ACCES	Dimensions extérieures (L x P x H)	PRIX
JET.6M3A	■	6 TIROIRS 4x H60 mm 1x H130 mm 1x H270 mm	3	4				814 x 575 x 1005	769,00
JET.6NM3A	■		3	4				814 x 575 x 1005	769,00
JET.6NM3APOW	■		3	4	✓			814 x 575 x 1005	935,00
JET.6NM3AS	■		3	4		✓		814 x 575 x 1005	983,00
JET.6M4A	■		4	4				1004 x 575 x 1005	893,00
JET.6NM4A	■		4	4				1004 x 575 x 1005	893,00
JET.6NM4APOW	■		4	4	✓			1004 x 575 x 1005	1039,00
JET.6NM4AS	■		4	4		✓		1004 x 575 x 1005	1039,00
JET.6NM5APOW	■	5	6	✓			1194 x 575 x 1035	1424,00	
JET.7M3A	■	7 TIROIRS 5x H60 mm 1x H130 mm 1x H200 mm	3	4				814 x 575 x 1005	816,00
JET.7NM3A	■		3	4				814 x 575 x 1005	816,00
JET.7M4A	■		4	4				1004 x 575 x 1005	935,00
JET.7NM4A	■		4	4				1004 x 575 x 1005	935,00
JET.7M5A	■		5	6				1194 x 575 x 1035	1351,00
JET.7NM5A	■		5	6				1194 x 575 x 1035	1351,00
JET.7GM3EACC	■		3	4			✓	814 x 575 x 1005	1040,00
JET.8M3A	■		8 TIROIRS 6x H60 mm 2x H130 mm	3	4				814 x 575 x 1005
JET.8NM3A	■	3		4				814 x 575 x 1005	879,00
JET.8NM3AS	■	3		4		✓		814 x 575 x 1005	1195,00
JET.8M4A	■	4		4				1004 x 575 x 1005	987,00
JET.8NM4A	■	4		4				1004 x 575 x 1005	987,00
JET.8M5A	■	5		6				1194 x 575 x 1035	1402,00
JET.8NM5A	■	5		6				1194 x 575 x 1035	1402,00
JET.8GM3EACC	■	3		4			✓	814 x 575 x 1005	1143,00
<b>SERVANTES BAS</b>									
JET.CR4M3A	■	4 TIROIRS 3x H60 mm 1x H130 mm	3	4				814 x 580 x 696	623,00
JET.CR4NM3A	■	3	4					814 x 580 x 696	623,00
<b>TOPCASE</b>									
JET.C4M3A	■	4 TIROIRS 3x H60 mm 1x H130 mm	3					814 x 575 x 500	571,00
JET.C4NM3A	■		3					814 x 575 x 500	571,00
JET.C4M4A	■		4					1004 x 575 x 500	650,00
JET.C4NM4A	■		4					1004 x 575 x 500	650,00
JET.C4M5A	■		5					1194 x 575 x 500	777,00
JET.C4NM5A	■		5					1194 x 575 x 500	777,00
<b>DESSERTÉ D'ATELIER AVEC 3 ÉTAGÈRES</b>									
JET.UC3SM3A	■			4				814 x 575 x 1005	419,00
JET.UC3S2DM3A	■	2 TIROIRS	3	4				814 x 575 x 1005	519,00
JET.UC3SM4A	■			4				1004 x 575 x 1005	469,00
JET.UC3S2DM4A	■	2 TIROIRS	4	4				1004 x 575 x 1005	559,00

NEW

## Etabli mobile 7 tiroirs

KG 103,0 kg

### Plan de travail

Aluminium embouti (épaisseur 2 mm) renforcé d'une planche en bois de 15 mm. Embouts du plan de travail en polypropylène traité antichocs. Dimensions utiles : 987 × 461 mm.

my **JET**  
360° MOBILE WORKSHOP SOLUTION

- 5 tiroirs hauteur 60 mm
- 1 tiroir hauteur 130 mm
- 1 tiroir hauteur 200 mm
- Peut recevoir 3 modules par tiroir
- Livrée avec 4 cloisons pour tiroirs de 60 mm et 2 cloisons pour tiroir de 130 mm
- Charge totale admissible dans les tiroirs: 155 kg
- Volume utile de rangement dans les tiroirs: 155 litres

### Volume de rangement

1 soute grand volume fermée pour le rangement des objets encombrants et la réception du baladeur plastique (livré de série). Fermeture de la porte par une clé (clé identique pour les tiroirs et la soute).



### Maniabilité exceptionnelle

4 roues 160 mm très haute performance  
2 pivotantes freinées pour une excellente stabilité



### Caractéristiques

Dimensions hors tout (roues et plan de travail compris)  
L1194 × P575 × H1035 mm  
Dimensions de la soute:  
L378 × P499 × H673 mm  
(largeur de passage avec porte ouverte 310 mm)  
Dimensions utiles des tiroirs:  
L569 × P421 × H60 / 130 / 200 mm

JET.T7NM3A ■  
JET.T7M3A ■

1219,00€

NEW

my **JET**  
360° MOBILE WORKSHOP SOLUTION

## Coffre 4 tiroirs

- 3 tiroirs hauteur 60 mm = 9 modules
- 1 tiroir hauteur 130 mm = 3 modules
- Charge totale admissible dans les tiroirs: 85 kg
- Volume utile de rangement: 75 litres
- Kit de fixation inclus

KG 45,0 kg

Extensible avec un coffre ou une servante type JET.M3



JET.C4NM3A ■  
JET.C4M3A ■ 571,00€

## 4 tiroirs - roulants

KG 48,5 kg

- 3 tiroirs hauteur 60 mm = 9 modules
- 1 tiroir hauteur 130 mm = 3 modules
- Charge totale admissible dans les tiroirs: 85 kg
- Volume utile de rangement: 75 litres
- Poignée escamotable pour les déplacements

Version roulante (M3) idéale pour la maintenance itinérante. Grande maniabilité grâce aux roues Hautes Performances



JET.CR4NM3A ■  
JET.CR4M3A ■ 623,00€

NEW

my **JET**

360° MOBILE WORKSHOP SOLUTION



## Servante gamme sécurité

### INTER-VERROUILLAGE DES TIROIRS

- Safety Lock System
- Impossible d'ouvrir plusieurs tiroirs simultanément
- Dim. hors tout: 774 x P 546 x H 971 mm (roues et plan de travail compris)
- 4 roues de 125 mm (2 pivotantes dont 1 avec frein, 2 fixes)

### SAFETY LOCK 6 tiroirs

75,5 kg

- 4 tiroirs hauteur 60 mm = 12 modules
- 1 tiroir hauteur 130 mm = 3 modules
- 1 tiroir hauteur 270 mm
- Livrée avec 6 cloisons pour tiroirs de 60 mm
- Charge totale admissible dans les tiroirs: 140 kg

**JET.6NM3AS** | **983,00€**

### SAFETY LOCK 8 tiroirs

79,5 kg

- 6 tiroirs hauteur 60 mm = 18 modules
- 2 tiroirs hauteur 130 mm = 6 modules
- Livrée avec 10 cloisons pour tiroirs de 60 mm
- Charge totale admissible dans les tiroirs: 185 kg

**JET.8NM3AS** | **1195,00€**

## TIROIR "POWER"

### TIROIR ÉNERGISÉ POUR SERVANTE JET

my **JET**

360° MOBILE WORKSHOP SOLUTION



FACILE À INTÉGRER  
DANS LES SERVANTES  
JET M3/4/5  
EXISTANTES\*

- Bloc 3 prises + 2 USB intégrés
- 3 supports universels pour clé à choc ou perceuse / visseuse, finition caoutchouc pour protéger l'outil
- 1 boîte amovible pour le stockage de petits éléments (batteries, smartphone...)
- Volume disponible pour 2 ou 3 chargeurs de batterie (selon modèle)
- 1 séparateur amovible



## Servante avec TIROIR "POWER"

**JET.6NM3APOW** | **935,00€**
**JET.6NM4APOW** | **1039,00€**
**JET.6NM5APOW** | **1424,00€**
**JET.NM3POWER** | **279,00€**  
JET.GM3POWER (JET+ avant sept 2021)

**JET.NM4POWER** | **299,00€**  
JET.GM4POWER (JET+ avant sept 2021)

**JET.NM5POWER** | **359,00€**  
JET.GM5POWER (JET+ avant sept 2021)

\* Seulement pour les servantes depuis sept. 2021.  
Pour les servantes JET+ (avant sept. 2021) :  
JET.GM3POWER, JET.GM4POWER,  
JET.GM5POWER.



NEW

my **JET**  
360° MOBILE WORKSHOP SOLUTION

## ACCESSOIRES

MONTAGE FACILE ET RAPIDE

### Extension plateau de travail

- Espace supplémentaire pour ranger outils, accessoires, etc.



JET.WA21 | 103,00€

### Tablette rabattable

- Tablette robuste et rabattable pour étendre sa surface de travail si nécessaire.
- Facile à nettoyer
- Capacité de charge : 20 kg.
- Surface de travail : 360 x 450 mm.



JET.LA16\* | 93,00€

### Plateau bois

- Épaisseur 28 mm
- Confirmation facile
- Fixation avec 6 vis pour plus de stabilité
- Multiplis hêtre
- Dimensions (L x B x H) : 774 / 964 / 1154 x 546 x 28 mm



JET.WA14M3 | 165,00€

JET.WA14M4 | 197,00€

JET.WA14M5 | 228,00€

### Ensemble propreté

- Support bouteilles
- Support rouleau papier
- Bacs à déchets tôle 25 litres



JET.WA5 | 163,00€

### Ensemble propreté

- Support bouteilles
- Support rouleau papier



JET.WA5-1 | 99,00€

### Bac à déchets 25L

- Facile à retirer pour vider
- Dimensions (L x B x H) : 380 x 200 x 340 mm



JET.LA5-2\* | 78,00€

### Porte-sac poubelle avec couvercle et pédale

- Peut être ouvert avec le pied au moyen d'une pédale, sans toucher le couvercle
- Livré sans sac



JET.LA5-2P\* | 155,00€

### Support flacons

- Pour le rangement des bombes aérosols, produits de nettoyage, pulvérisateurs, etc.
- Dimensions (L x B x H) : 380 x 112 x 125 mm



JET.LA1\* | 57,00€

### Porte documents

- Permet de ranger vos documents, tablette, etc...
- Dimensions (L x B x H) : 380 x 55 x 315 mm



JET.LA2\* | 31,00€

\* Compatible avec les servantes ROLL

NEW

my **JET**  
360° MOBILE WORKSHOP SOLUTION

## ACCESSOIRES

MONTAGE FACILE ET RAPIDE

### Armoire latérale

- Permet le rangement d'outils longs et/ou onéreux.
- Compatible système CKS FACOM.
- Fermeture par clé.
- Dimensions (L x B x H) : 380 x 85 x 685 mm



JET.LA8\* | 151,00€

### 2 crochets



JET.WA18 | 12,50€

### Support ordre de réparation

- Bons de travail, fiches techniques sont toujours à portée du regard.
- Support en tôle A4 équipé d'une pince pour garder les documents en place.



JET.WA13 | 46,00€

### Tablette pivotante

- Plateau sécurisé avec un rebord haut et possibilité de le bloquer
- Inclinable jusqu'à 90°
- Rotatif à 360°
- Dimensions (L x P) : 380 x 270 mm



JET.WA3 | 120,00€

### Bloc de prises avec USB

- 3 prises secteur et 2 USB intégrées
- Bouton on/off
- Max 16Amp / 250V



JET.LA20\* | 77,00€

### Support pour outils électriques

- Solution de rangement ergonomique pour outils électriques
- Equipé d'une bande de protection en caoutchouc
- Pour 3 outils électriques



JET.LA19\* | 64,00€

### Support étau

- Installez votre étau sans endommager ni perdre de place sur votre plan de travail
- Très résistant : multiplis hêtre de 23 mm



JET.WA17 | 93,00€

### Barre anti-effraction

- Complémentaire à la fermeture centralisée des tiroirs
- Fermeture par cadenas (non livré)
- Positionnement facile et rapide



JET.WA9 | 103,00€

### Support pour outils et dessins

- Dessins techniques, instructions toujours à portée de main
- Possibilité de placer également jusqu'à 3 modules d'outils



JET.WA12 | 51,00€

\* Compatible avec les servantes ROLL

NEW

**my JET**

360° MOBILE WORKSHOP SOLUTION

# ACCESSOIRES

## MONTAGE FACILE ET RAPIDE

### Support de vitre de voiture

- Support universel pour pare-brise, éléments de carrosserie.
- 4 tampons en mousse, montés sur un système de rotule permettant de d'adapter le positionnement à la forme de la pièce que vous déposez.



JET.WA23 | 124,00€

### Structure de base pour les panneaux

- 2 tiges métalliques diam. 28 mm + supports en polypropylène renforcé de fibres pour montage sur plan de travail
- Ces montants permettent de placer des panneaux, des étagères
- Hauteur 750mm



JET.WA22-1 | 90,00€

### Panneau perforé

- Panneau vertical pour accrocher des outils
- Perforé (6 x 6 mm par incréments de 12 mm)
- Dimensions (L x l x H) : 743 x 38 x 400 mm
- Montage avec JET.WA22-1



JET.WA22-2A | 38,50€

### Panneau

- Panneau vertical pour garder une vue d'ensemble des bons de travail, des instructions, etc...
- Dimensions (L x l x H) : 743 x 38 x 400 mm
- Montage avec JET.WA22-1



JET.WA22-2B | 35,50€

### Etagère petite

- Equipé d'un bord pour que rien ne tombe
- Montage simple et rapide sur panneau perforé JET.WA22-2
- Dimensions (L x P x H) : 250 x 130 x 10 mm



JET.WA22-3 | 15,60€

### Etagère grande

- Equipé d'un bord pour que rien ne tombe
- Montage simple et rapide sur panneau perforé JET.WA22-2
- Dimensions (L x P x H) : 400 x 130 x 10 mm



JET.WA22-4 | 17,70€

### Etagère inclinable

- Inclinable en 3 positions : 0° - 15° - 30°
- Equipé d'un bord pour que rien ne tombe
- Montage avec JET.WA22-1



JET.WA22-5 | 30,00€

### Ensemble multifonctionnel 1

- Ensemble composé de :  
1x JET.WA22-1 (supports pour panneaux)  
1x JET.WA22-2A (panneau perforé)  
2x JET.WA22-5 (étagère inclinable)



JET.WA22KIT1 | 172,00€

### Ensemble multifonctionnel 2

- Ensemble composé de :  
1x JET.WA22-1 (supports pour panneaux)  
1x JET.WA22-6 (tige)  
3x JET.WA22-5 (étagère inclinable)



JET.WA22KIT2 | 197,00€

## Servante 8 tiroirs, avec 5 tiroirs remplis (CM.175BNL/CMM.175BNL)

my **JET**  
360° MOBILE WORKSHOP SOLUTION



### Servante 8 tiroirs (JET.8M3A/JET.8NM3A) + 15 modules (CM.175BNL/CMM.175BNL)

- Douilles 1/4" et accessoires (MOD.RL161-26/MODM.RL161-36)
- 16 Clés mixtes (MOD.440-1/MODM.440-1)
- Douilles 6 Pans 1/2" (MOD.SL161-46/MODM.SL)
- 3 Pincés (MOD.CPEA0/MODM.CPEA0)
- 2 Pincés réglables (MOD.PR12/MODM.PR12)
- Outils de frappe (MOD.MI7/MODM.MI7)
- 7 Tournevis Resistor® (MOD.ATXR/MODM.ATXR)
- 7 Clés mâles poignée en "T", tête sphérique (MOD.84TZSA/MODM.84TZSA)
- 8 Tournevis (MOD.AT1/MODM.AT1)
- 8 Tournevis (MOD.AT2/MODM.AT2)
- Douilles 6 pans 3/8" (MOD.JL161-36 + PL.S384/MODM.JL161-36)
- 12 Clés mixtes à cliquet (MOD.467BJ12/MODM.467BJ12)
- 4 Clés mixtes OGV® grandes dimensions (MOD.440-2/MODM.440-2)
- Douilles longues 6 pans (MOD.HLB + PL.S384/MODM.HLA)
- 4 Pincés Circlips (MOD.PCSN/MODM.PCSN)
- 5 Goulottes (PL.655/-)

AVANTAGE DU SET : 20%

JETCM175GBNL ■ 2099,00€  
JETCM175BNL ■

JETCMM175GBNL ■ 2249,00€  
JETCMM175BNL ■

## A Jeu de 9 modules

- Douilles 6 pans 1/4" et accessoires (MOD.RL161-26/MODM.RL161-36)
- 16 Clés mixtes (MOD.440-1/MODM.440-1)
- Douilles 6 pans 1/2" et accessoires (MOD.SL161-46/MODM.SL1)
- 3 Pincés (MOD.CPEA0/MODM.CPEA0)
- 2 Pincés réglables (MOD.PR12/MODM.PR12)
- Outils de frappe (MOD.MI7/MODM.MI7)
- 7 Tournevis Resistor® (MOD.ATXR/MODM.ATXR)
- 7 Clés mâles, tête sphérique (MOD.84TZSA/MODM.84TZSA)
- 8 Tournevis (MOD.AT1/MODM.AT1)
- 3 Goulottes (PL.655/-)

CM.115BNL | 869,00€

CMM.115BNL | 879,00€

## B Jeu de 12 modules

### CM.115BNL/CMM.115BNL + 3 MODULES

- Douilles 6 pans 3/8" de 8 à 22 mm (MOD.JL161-36 + PL.S384/MODM.JL161-36)
- 12 Clés mixtes à cliquet (MOD.467BJ12/MODM.467BJ12)
- 4 Clés mixtes grandes dimensions (MOD.440-2/MODM.440-2)
- 1 Goulotte (PL.655/-)

CM.150BNL | 1139,00€

CMM.150BNL | 1199,00€

## C Jeu de 15 modules

### CM.150BNL/CMM.150BNL + 3 MODULES

- 8 Tournevis (MOD.AT2/MODM.AT2)
- Douilles longues 6 Pans 1/2" (MOD.HLB + PL.S384/MODM.HLA)
- 4 Pincés Circlips (MOD.PCSN/MODM.PCSN)
- 1 Goulotte (PL.655/-)

CM.175BNL | 1375,00€

CMM.175BNL | 1499,00€

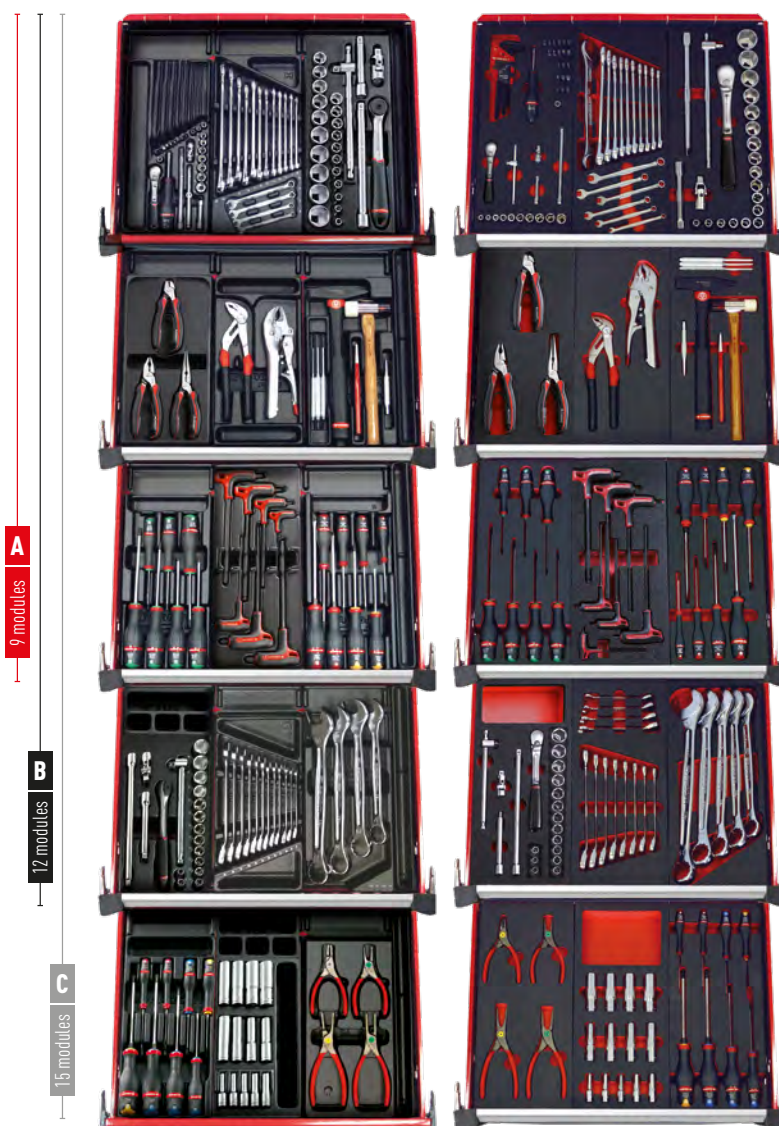

## Servante 8 tiroirs, avec 6 tiroirs remplis (CM215BNL)

my **JET**  
360° MOBILE WORKSHOP SOLUTION

### Servante 8 tiroirs noire ou rouge (JET.8M4A / JET.8NM4A) + 22 modules (CM215BNL)

- Douilles 1/4" et accessoires (MOD.RL161-26)
- 8 Tournevis Protwist (MOD.AT1)
- Douilles 1/2" et accessoires (MOD.SL161-46)
- 16 Clés mixtes (MOD.440-1)
- Outils de frappe (MOD.MI3)
- 9 Clés à fourche 44 (MOD.44-1)
- 2 Pinces réglables (MOD.PR11)
- 3 Pinces (MOD.CPEA0)
- 4 Pinces Circlips® (MOD.PCSN)
- 6 Chasses-goupilles, 4 chasses-clous, 1 pointeau (MOD.CG)
- 4 Clés mixtes, grandes dimensions (MOD.440-2)
- 3 Clés à fourche 44, grandes dimensions (MOD.44-2)
- 8 Tournevis Protwist (MOD.AT2)
- 8 Tournevis Resistorx® Protwist (MOD.ATXR)
- 7 Clés mâles poignée en "T" tête sphérique (MOD.84TZSA)
- Douilles 6 pans 3/8" (MOD.JL161-36 + PL.S384)
- Douilles longues 6 pans (MOD.HLB + PL.S384)
- 3 Douilles, porte-embouts, 20 embouts longs (MOD.E20L)
- 7 Clés mâles poignée en "T", Torx® (MOD.89TXA)
- 7 Clés polygonales (MOD.55-1)
- Scie - mesure - limes (MOD.601)
- Rangement petites pièces (PL.384)
- Goulotte (PL.656)
- 6 x Goulotte (PL.655)



**AVANTAGE DU SET : 20%**

JETCM215GBNL ■ 2749,00€  
JETCM215BNL ■

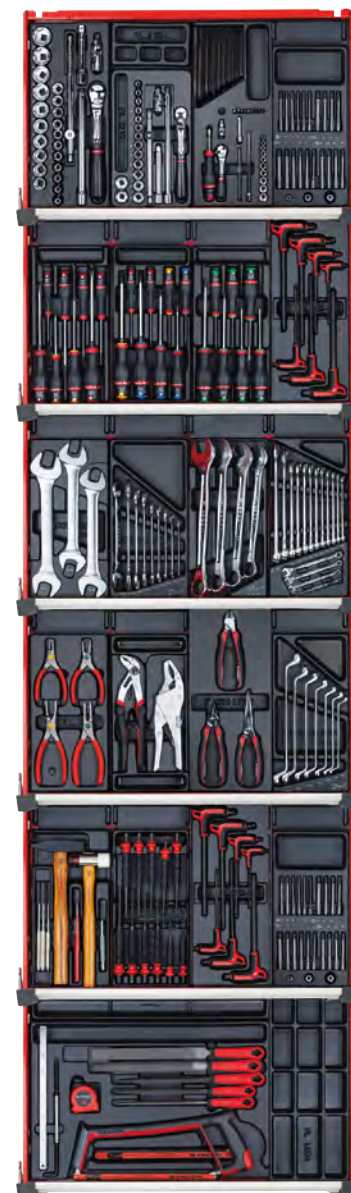

JEU DE 22 MODULES

CM215BNL | **1799,00€**

NEW

# NOUVELLES SERVANTES ROLL



Surface de travail plus grande  
(560 × 460 mm)

Poignée bi-matière des deux côtés

Serrure sur le devant

Nouveaux tiroirs avec verrouillage  
sécurisé (pas de risque d'ouverture  
en roulant)



DÉCOUVREZ  
L'ASSORTIMENT  
COMPLET

Compatible avec les "accessoires JET" latéraux (voir P9-10 pour plus d'infos)

	DESCRIPTION	NOMBRE DE TIROIRS	NOMBRE DE ROUES	COULEUR	MODULES PAR TIROIR	PRIX
<b>SERVANTES</b>						
ROLL.6M3A	Servante ROLL 6 tiroirs M3 rouge	6	4	■	3	423,00
ROLL.6NM3A	Servante ROLL 6 tiroirs M3 noire	6	4	■	3	423,00
ROLL.7M3A	Servante ROLL 7 tiroirs M3 rouge	7	4	■	3	509,00
ROLL.7NM3A	Servante ROLL 7 tiroirs M3 noire	7	4	■	3	509,00
ROLL.8M3A	Servante ROLL 8 tiroirs M3 rouge	8	4	■	3	572,00
ROLL.8NM3A	Servante ROLL 8 tiroirs M3 noire	8	4	■	3	572,00
<b>DESSERTÉ D'ATELIER AVEC 3 ÉTAGÈRES</b>						
ROLL.UC3SM3	Desserte d'atelier ROLL 3 étagères M3 rouge		4	■		192,00
ROLL.UC3S2DM3	Desserte d'atelier ROLL 3 étagères 2 tiroirs M3 rouge	2	4	■	3	299,00
ROLL.UC3SM4	Desserte d'atelier ROLL 3 étagères M4 rouge		4	■		229,00
ROLL.UC3S2DM4	Desserte d'atelier ROLL 3 étagères 2 tiroirs M4 rouge	2	4	■	4	329,00

NEW

# SPOTLIGHTBNL

## SERVANTE 8 TIROIRS ROLL AVEC 3 TIROIRS REMPLIS

- ROLL.8M3A : servante 8 tiroirs - rouge
- MOD.R161-26 : module douilles 6 pans 1/4" - clés mâles et embouts
- MOD.S161-36 : module douilles 6 pans 1/2" et accessoires (+ PL.S384)
- MOD.440-1 : module 16 clés mixtes OGV®
- MOD.AT1 : module 8 tournevis
- MOD.ATXR : module 7 tournevis Resistorx®
- MOD.84TZSA : module 7 clés mâles 6 pans poignées en T tête sphérique
- MOD.CPEA0 : module 3 pinces
- MOD.PR11 : module 2 pinces réglables
- MOD.MI7 : module frappe
- PL.655 : 3x goulotte
- PL.S384 : Module de rangement



DÉCOUVREZ  
L'ASSORTIMENT  
COMPLET

AVANTAGE DU SET : 33%

SPOTLIGHTBNL | 999,00€

NEW

MATRIX



MATRIX

## SYSTÈME D'AMÉNAGEMENT POUR VÉHICULES

GRÂCE AU NOUVEAU SYSTÈME DE RANGEMENT MATRIX DE FACOM, VOUS POUVEZ FACILEMENT ET RAPIDEMENT ÉQUIPER VOTRE VAN À VOS PROPRES BESOINS. NOTRE CONFIGURATEUR EN LIGNE VOUS AIDERA À CRÉER LA MEILLEURE SOLUTION POUR VOTRE ESPACE DISPONIBLE ET DONNERA UN ASPECT PROPRE ET RANGÉ DANS VOTRE VÉHICULE.

- rangé = sécurité
- Retrouver facilement vos affaires
- Espace pour matériel électro-portatif, outillage à main, accessoires divers,...
- Montage facile et rapide
- Montage sur base métallique renforcée (32 × 32 × 2300 mm)

## SIMPLE À COMPOSER

TOUS LES ÉLÉMENTS DE LA GAMME MATRIX SONT MULTIPLES DE CES MODULES :

La modularité de MATRIX permet de combiner des bases passages de roues, des caissons à tiroirs et des étagères en respectant quelques règles simples. C'est la raison pour laquelle MATRIX répond facilement à tous les besoins et s'adapte simplement à tous les véhicules.

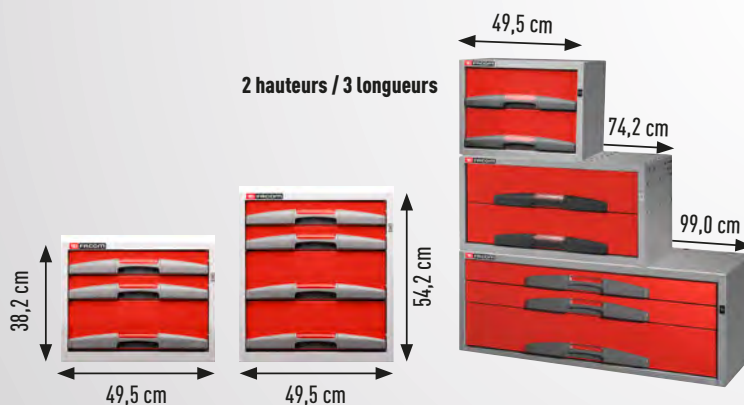

## SIMPLE À CONCEVOIR

GRÂCE AU CONFIGURATEUR, VOUS POUVEZ ÉQUIPER VOTRE VÉHICULE UTILITAIRE COMME BON VOUS SEMBLE !

1

### IL FONCTIONNE EN LIGNE

Aucune installation requise, compatible avec les navigateurs les plus courants.

2

### SIMPLE ET INTUITIF

Positionnez les caissons dans votre véhicule.

3

### VOTRE PROJET EN UN CLIC

Sauvegardez votre projet et exportez-le au format PDF ou Excel pour obtenir un devis de la part de votre revendeur.



plus d'infos sur [www.facom.be](http://www.facom.be)





- 1 Le point de départ de tous les aménagements commence avec les **BASES PASSAGES DE ROUES** disponibles en 7 modèles, adaptées à tous les types de véhicules.
- 2 Les **CAISSONS** sont le cœur du système Matrix : disponibles en 17 versions, de différentes tailles et combinaisons de tiroirs.
- 3 Les **ÉTAGÈRES** sont placées sur les bases ou meubles à tiroirs et sont disponibles en 3 profondeurs différentes pour s'adapter au mieux à la forme du véhicule.
- 4 Une large gamme d'**ACCESSOIRES** permet de compléter l'aménagement.

## DÉCOUVREZ L'ASSORTIMENT COMPLET!



	DESCRIPTION	PRIX	QUANTITÉ	TOTAL
F5000052	Caisson bas avec 3 tiroirs 742 mm	395,00	1	395,00
F5000063	Caisson haut avec 4 tiroirs 495 mm	369,00	1	369,00
F5000085	Caisson bas avec 3 tiroirs 990 mm	440,00	1	440,00
F50020010	Base passage de roues ouverte hauts 1237 mm	269,00	1	269,00
U50020066	Porte-rouleau avec coupe papier	23,00	1	23,00
U50020067	Porte-flacons	20,00	1	20,00
F50030026	Etagère avec 4 diviseurs 930 × 275 × 90 mm	59,00	2	118,00
U50030090	Etagère avec 4 diviseurs 682,5 × 275 × 90 mm	53,00	2	106,00
U50030030	Etagère avec 4 diviseurs 682,5 × 375 × 90 mm	63,00	1	63,00
F50030031	Etagère avec 4 diviseurs 930 × 375 × 90 mm	68,00	1	68,00
F50030049	Montants 375 × 222 mm	39,00	2	78,00
F50030053	Montants 275 × 382 mm	39,00	2	78,00
U50020047	Bride de fixation	5,50	4	22,00

**2.049,-**



	DESCRIPTION	PRIX	QUANTITÉ	TOTAL
F5000001	Caisson bas avec 2 malettes à emporter 495 mm	279,00	1	279,00
F50000062	Caisson haut avec 3 tiroirs 495 mm	335,00	1	335,00
F50000084	Caisson bas avec 2 tiroirs 990 mm	395,00	1	395,00
F50020009	Base passage de roues ouverte haute 990 mm	219,00	1	219,00
U50020066	Porte-rouleau avec coupe papier	23,00	1	23,00
U50020067	Porte-flacons	20,00	1	20,00
F50030032	Etagère avec 6 diviseurs 1425 × 375 × 90 mm	89,00	2	178,00
F50030050	Montants 375 × 382 mm	44,00	1	44,00
U50020047	Bride de fixation	5,50	3	16,50

**1.509,50**



	DESCRIPTION	PRIX	QUANTITÉ	TOTAL
F50000023	Caisson haut avec 4 malettes à emporter	453,00	1	453,00
F50000062	Caisson haut avec 3 tiroirs 495 mm	335,00	1	335,00
F50020009	Base passage de roues ouverte haute 990 mm	219,00	1	219,00
U50020066	Porte-rouleau avec coupe papier	23,00	1	23,00
F50030049	Montants 375 × 222 mm	39,00	1	39,00
F50030078	Porte-bacs - serie 5003 A3 930 × 375 × 90 mm	129,00	1	129,00
U50020047	Bride de fixation	5,50	2	11,00

**1.209,-**



## Servante remplie 6 tiroirs (E220310 / E220314) ou 7 tiroirs (E220322)

Servante 6/7 tiroirs E011206 / E011208,  
3 modules par tiroir

- Module cliquet douilles 1/2" 21 outils (E194677)
- Module cliquet douilles 1/4" et embouts 67 outils (E030715)
- Module de 8 tournevis (E194940)
- Module de 16 clés mixtes : 6 à 24 mm (E194937)
- Module de 4 pinces mécanicien (E080821)
- Module de 7 outils de frappe (E150801)
- Module de clés mâles et embouts 74 outils (E121105)
- Module de 10 clés à pipe (E194939)
- Module de 2 pinces (multiprise + pince étau) (E080801)
- Module de 17 outils impact (E040601)
- Module de 33 douilles tournevis ((E032922)
- Module de 4 pinces Circlips® (E194943)
- Module de 4 clés mixtes 27 à 32 mm (E110302)
- Module de 12 clés mixtes à cliquet 8 à 19 mm (E194938)
- Module de 8 poignées 6 pans. (E121609)

A  
E220310B  
E220314C  
E220322

AVANTAGE DU SET : 30%

**EXPERT**  
FACOM

E220310 | 899,00€

**EXPERT**  
FACOM

E220314 | 1099,00€

**EXPERT**  
FACOM

E220322 | 1727,00€

## PLATEAUX MOUSSE:



### SYSTÈME BICOLORE

Visualisation immédiate des outils manquants

LONGUEUR: 415 mm

### MOUSSE HAUTE DENSITÉ

Résistante à l'écrasement, aux hydrocarbures, au liquide hydraulique et aux produits de nettoyage

### PRÉHENSION FACILE

GRÂCE AUX PASSES-DOIGTS

## Combinaison des modules MODM.AT4, MODM.AT5 et MODM.AT6

- AT 2,5 x 75 • 3,5 x 75 • 4 x 35 • 4 x 100 • 4 x 300 • 5,5 x 35 • 5,5 x 100 mm
- ATWH 6,5 x 150 • 8 x 175 avec écrou
- ATP 0 x 75 • 1 x 25 • 1 x 100 • 2 x 35 • 2 x 125 • 2 x 250 • 3 x 150 mm
- ATD 1 x 100 • 2 x 125 • 2 x 35 mm
- ATX. 6 x 35 • 7 x 35 • 8 x 75 mm
- ATXR 10 x 75 • 15 x 75 • 30 x 125 • 40 x 150 • 20 x 100 • 25 x 100 • 27 x 100 mm

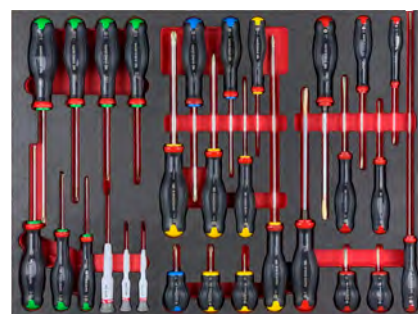

1 2 3  
= 3 MODULES

MODM.A456BNL

189,00€

## Module de 8 tournevis

- AT 3,5 x 75 • 3,5 x 100 • 4 x 100 • 5,5 x 100
- ATWH 6,5 x 150 • 8 x 175 avec écrou
- ATP 1 x 100 • 2 x 125
- Plateau mousse: PM.MODA1

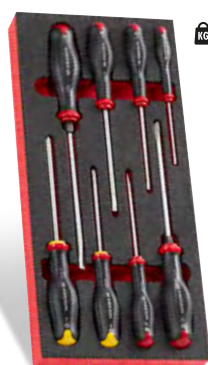

KG 0,9 kg

PROTWIST®

MODM.AT1 60,00€

## Module de 10 tournevis dont 3 boules

- ATP 0 x 75 • 1 x 25 • 1 x 100 • 2 x 35 • 2 x 125 • 2 x 250 • 3 x 150
- ATD 1 x 100 • 2 x 125 • 2 x 35
- Plateau mousse: PM.MODA5



KG 0,9 kg

PROTWIST®

MODM.AT5 68,00€

## Module de 8 tournevis

- AT 2 x 75 • 2,5 x 75
- ATP 0 x 75
- ATD 0 x 75 • 1 x 100 • 2 x 125
- ATWPH 3 x 150 avec écrou
- ATWDH 3 x 150 avec écrou
- Plateau mousse: PM.MODA2



KG 0,9 kg

PROTWIST®

MODM.AT2 70,00€

## Module de 10 tournevis Torx® et Resistorx®

- ATX 6 x 35 • 7 x 35 • 8 x 75
- ATXR 10 x 75 • 15 x 75 • 30 x 125 • 40 x 150 • 20 x 100 • 25 x 100 • 27 x 100
- Plateau mousse: PM.MODA6

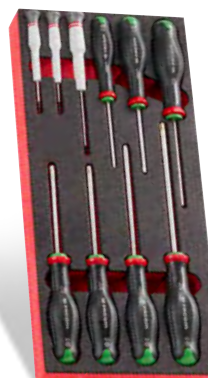

KG 0,9 kg

PROTWIST®

MODM.AT6 69,00€

## Module de 9 tournevis dont 2 boules

- AT 2,5 x 75 • 3,5 x 75 • 4 x 35 • 4 x 100 • 4 x 300 • 5,5 x 35 • 5,5 x 100
- ATWH 6,5 x 150 • 8 x 175 avec écrou
- Plateau mousse: PM.MODA4



KG 0,9 kg

PROTWIST®

MODM.AT4 67,00€

## Module de 7 tournevis Resistorx® de 10 à 40

- ATXR 10 x 75 • 15 x 75 • 20 x 100 • 25 x 100 • 27 x 100 • 30 x 125 • 40 x 150
- Plateau mousse: PM.MODANXR

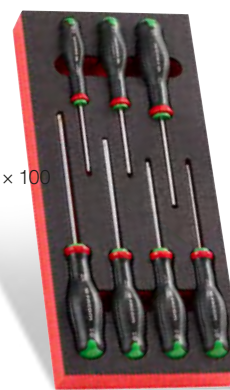

KG 0,76 kg

PROTWIST®

MODM.ATXR 73,00€

## Module serrage 1/4" - 3/8" - 1/2"



- 1/4" jeux douilles avec cliquet: R.360NANO
- Douilles longues 1/4": R.LA 6 • 7 • 8 • 9 • 10
- Douilles 3/8": JH.8 • 9 • 10 • 11 • 12 • 13 • 14 • 15 • 16 • 17 • 18 • 19 • 21 • 22
- Douilles longues 3/8": J.LA 11 • 12 • 13 • 14 • 15
- JL.161: cliquet étanche
- J.210-215: 2 rallonges 125 et 250 mm
- J.240A: cardan universel
- 3 douilles longues pour jantes en alliage légers: NSI.17L • NSI.19L • NSI.21L
- Douilles 1/2": SH.10 • 11 • 12 • 13 • 14 • 15 • 16 • 17 • 18 • 19 • 21 • 22 • 23 • 24
- Douilles longues 1/2": S.LA 16 • 17 • 18 • 19 • 21
- SL.161: cliquet étanche 1/2"
- S.210- S.215: 2 rallonges 130 et 250 mm
- S.240A: cardan universel
- S.120A: poignée coulissante



1 2 3  
= 3 MODULES

MODM.RJSBNL 419,00€

## Module douilles 1/4" 6 pans, cliquet HP



- Douilles: 5,5 • 6 • 7 • 8 • 9 • 10 • 11 • 12 • 13 • 14
  - **R.181: cliquet HP**
  - R.209- R.215: 2 rallonges 55 et 150 mm
  - R.240A: cardan universel
  - R.120A: poignée coulissante
  - R.235: porte-embouts
  - R.236A: poignée emmanchée
  - 83SH.JP9A: jeux clés mâle
- Embouts:**
- ⊕ Pozidriv®: 1 • 2 • 3
  - ⊕ Phillips®: 1 • 2 • 3
  - ⊖ Fente: 4,5 • 6,5 • 8
  - ⊖ 6-pans: 3 • 4 • 5 • 6 • 7
  - ⊖ Resistorx®: 15 • 20 • 25 • 27 • 30 • 40
- Plateau mousse: PM.MODR1AN



MODM.R181-36PB 206,00€

## Module douilles 1/4" 6 pans + accessoires embouts

kg 1,155 kg



- Douilles: R.5,5 • 6 • 7 • 8 • 9 • 10 • 11 • 12 • 13 • 14
  - **R.161B: cliquet "paume de main"**
  - R.209- R.215: 2 rallonges 55 et 150 mm
  - R.240A: cardan universel
  - R.120A: poignée coulissante
  - R.235: porte-embouts
  - R.236A: poignée emmanchée
  - 83SH.JP9A: jeux clés mâle
- Embouts:**
- ⊕ Pozidriv®: 1 • 2 • 3
  - ⊕ Phillips®: 1 • 2 • 3
  - ⊖ Fente: 4,5 • 6,5 • 8
  - ⊖ 6-pans: 3 • 4 • 5 • 6 • 7
  - ⊖ Torx®: T15 • 20 • 25 • 30 • 40
- Plateau mousse: PM.MODR1AN



MODM.R161-36 171,00€

## Module douilles 1/4" 6 pans, cliquet à verrouillage + accessoires



- 13 douilles: R. 3,2 • 4 • 5 • 5,5 • 6 • 7 • 8 • 9 • 10 • 11 • 12 • 13 • 14
- 11 douilles longues: R.LA 5 • 5,5 • 6 • 7 • 8 • 9 • 10 • 11 • 12 • 13 • 14
- **RL.171: cliquet étanche à verrouillage**
- R.210RC • R.215RC
- R.217RC: 3 rallonges à verrouillage 100 • 150 • 250 mm
- R.240A: cardan universel
- 83SH.JP9A: jeux clés mâles
- Plateau mousse: PM.MODRL2



MODM.RL2 196,00€

## Module douilles 1/4" 6 pans + acces, embouts et clés mâles - pouces

kg 1,3 kg



- Douilles: R.E de 3/16 à 9/16"
  - **RL.161: cliquet étanche**
  - R.120A: poignée coulissante
  - J4763: rallonge
  - R.209 et R.215: 2 rallonges 55 • 150 mm
  - 83SH.JP8AU: jeux clés mâles pouces
  - R.236A: poignée emmanchée
  - R.240A: cardan universel
  - R.235: porte-embouts
- Embouts:**
- ⊕ Pozidriv®: 1 • 2 • 3
  - ⊕ Phillips®: 1 • 2 • 3
  - ⊖ Fente: 4,5 • 6,5
  - ⊖ 6-pans: 3 • 4 • 5 • 6 • 7 mm
  - ⊖ Resistorx®: 15 • 20 • 25 • 30 • 40
- Plateau mousse: PM.MODRL2U

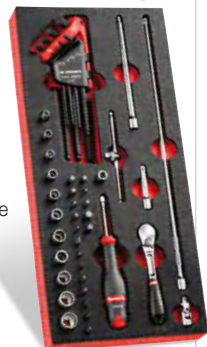

MODM.RL2U 204,00€

## Module douilles 3/8" et 1/2" longues 6 pans

kg 1,4 kg



- J.HLA 7 • 8 • 9 • 10 • 11 mm: 3/8"
- S.HLA 12 • 13 • 14 • 15 • 16 • 17 • 18 • 19 mm: 1/2"
- Plateau mousse: PM.MODHLA

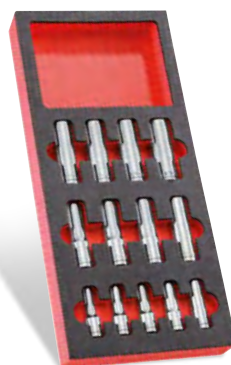

MODM.HLA 155,00€

## Module douilles 1/2" longues 6 pans

kg 1,6 kg



- S.HLA 12 • 13 • 14 • 15 • 16 • 17 • 18 • 19 • 21 • 22 • 23 • 24 • 26 • 27 • 29 • 30 • 32 mm: 1/2"
- Plateau mousse: PM.HLA2



MODM.HLA2PB 174,00€

## Module dovilles 3/8" 6 pans



KG 1,45 kg

- Dovilles: JH. 7 • 8 • 9 • 10 • 11 • 12 • 13 • 14 • 15 • 16 • 17 • 18 • 19 • 21 • 22
- **J.161B: cliquet "paume de main"**
- J.210 • J.215: 2 rallonges 125 et 250 mm
- J.240A: cardan universel
- J.120A: poignée coulissante
- Plateau mousse: PM.MODJ161-3



MODM.J161-36 | **164,00€**

## Module dovilles 1/2" 6 pans



KG 2,9 kg

- Dovilles: SH. 8 • 9 • 10 • 11 • 12 • 13 • 14 • 15 • 16 • 17 • 18 • 19 • 21 • 22 • 23 • 24 • 27 • 30 • 32 mm
- **S.161B: cliquet "paume de main"**
- S.210 • S.215: 2 rallonges 130 et 250 mm
- S.240A: cardan universel
- Plateau mousse: PM.MODS161-3



MODM.S161-36 | **158,00€**

## Module dovilles 3/8" 6 pans cliquet étanche



KG 1,49 kg

- Dovilles: JH. 7 • 8 • 9 • 10 • 11 • 12 • 13 • 14 • 15 • 16 • 17 • 18 • 19 • 21 • 22
- **JL.161: cliquet étanche**
- J.210-J.215: 2 rallonges 125 et 250 mm
- J.240A: cardan universel
- J.120A: poignée coulissante
- Plateau mousse: PM.MODJ161-3



MODM.JL161-36 | **164,00€**

## Module dovilles 1/2" 6 pans cliquet étanche



- Dovilles: SH. 8 • 10 • 11 • 12 • 13 • 14 • 15 • 16 • 17 • 18 • 19 • 21 • 22 • 23 • 24 • 27 • 30 • 32
- **SL.161: cliquet étanche**
- S.210-S.215: 2 rallonges 130 et 250 mm
- S.240A: cardan universel
- S.120A: poignée coulissante
- Plateau mousse: PM.MODS1AN

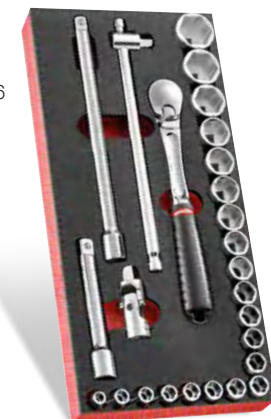

MODM.SL1 | **173,00€**

## Module mousse rangement pour petites pièces

- Cases de tailles différentes
- Permet un rangement ordonné pour visseries, cosses, rivets et joints



PM.384 | **21,60€**

## Module 17 dovilles impact 1/2" Torx®

- 8 dovilles impact longues, femelles: NSTX.10L, 12L, 14L, 16L, 18L, 20L, 22L, 24L
- 9 dovilles impact longues, mâles: NSX.20L, 25L, 30L, 40L, 45L, 50L, 55L, 60L, 70L
- Plateau mousse: PM.NSX



MODM.NSXPB | **231,00€**

## Module 17 clés mixtes de 6 à 24 mm

- 440. 6 • 7 • 8 • 9 • 10 • 11 • 12 • 13 • 14 • 15 • 16 • 17 • 18 • 19 • 21 • 22 • 24 mm
- Plateau mousse: PM.MOD440-1

KG 2,13 kg

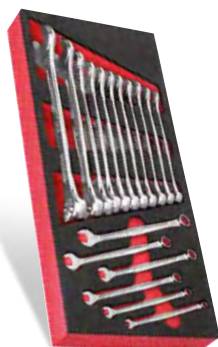

MODM.440-1 | 132,00€

## Module 12 clés mixtes à cliquet ultra grip

- 467B. 8 • 9 • 10 • 11 • 12 • 13 • 14 • 15 • 16 • 17 • 18 • 19 mm
- Plateau mousse: PM.MOD467J12

KG 1,53 kg



FOURCHE  
ANTIDÉRAPANTE  
SUR TÊTES  
HEXAGONALES

MODM.467BJ12PB | 226,00€

## Module 5 clés mixtes de 27 à 34 mm

- 440. 27 • 29 • 30 • 32 • 34 mm
- Complément de MODM.440-1
- Plateau mousse: PM.MOD440-2

KG 2,14 kg



MODM.440-2 | 115,00€

## Module 12 clés mixtes articulées à cliquet ultra grip

- 467BF. 8 • 9 • 10 • 11 • 12 • 13 • 14 • 15 • 16 • 17 • 18 • 19 mm
- 3 adaptateurs (467.ADAPT10-19):  
douilles 1/4" & 1/2"
- Embouts 1/4"
- Plateau mousse:  
PM.MOD467FJ12

KG 1,750 kg



FOURCHE  
ANTIDÉRAPANTE  
SUR TÊTES  
HEXAGONALES

MODM.467BFJ12PB | 223,00€

## Module 13 clés mixtes en pouces

- 440. 1/4 • 5/16 • 11/32 • 3/8 • 7/16 • 1/2 • 9/16 • 5/8 • 11/16 • 3/4 • 13/16 • 7/8 • 15/16
- Plateau mousse: PM.MOD440-4

KG 1,650 kg



MODM.440-4 | 106,00€

## Module 12 clés mixtes en pouces

- 467. 1/4 • 5/16 • 11/32 • 3/8 • 7/16 • 1/2 • 9/16 • 5/8 • 11/16 • 3/4 • 7/8 • 15/16"
- Plateau mousse: PM.MOD467JU12

KG 1,650 kg



MODM.467JU12 | 224,00€

**LES PLATEAUX S'ADAPTENT DANS LES TIROIRS DES SERVANTES.**

- BP.MBOXS | 7,95€
- BP.MBOXM | 21,20€
- BP.MBOXL | 27,50€

## Module 7 clés mâles en T, tête sphérique

- 84TZSA. 3 • 4 • 5 • 6 • 7 • 8 • 10 mm
- Plateau mousse: PM.MOD84TZS-A

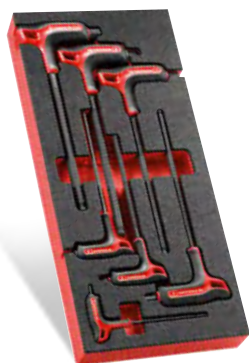

KG 0,996 kg

MODM.84TZSA | 65,00€

## Module 7 clés mâles en T, Torx®

- 89.TXA 10 • 15 • 20 • 25 • 27 • 30 • 40
- Plateau mousse: PM.MOD89TX-A

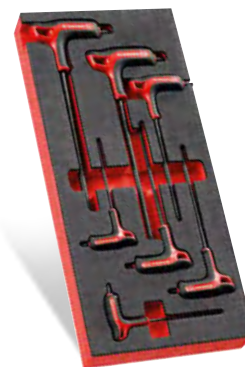

KG 0,680 kg

MODM.89TXA | 68,00€

## Module 9 clés à fourche de 6 à 24 mm

- 44. 6 x 7 • 8 x 9
- 10 x 11 • 12 x 13
- 14 x 15 • 16 x 17
- 18 x 19 • 21 x 23
- 22 x 24 mm

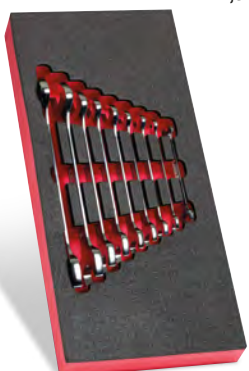

KG 1,315 kg

MODM.44-1 | 70,00€

## Module 3 clés à fourche grandes dimensions

- 44. 26 x 28
- 27 x 29
- 30 x 32



KG 1,578 kg

MODM.44-2 | 63,00€

## Module 7 clés polygonales contre coudées de 6 à 19 mm

- 55A. 6 x 7
- 8 x 9
- 10 x 11
- 12 x 13
- 14 x 15
- 16 x 17
- 18 x 19 mm
- Plateau mousse: PL.317A



KG 0,920 kg

MODM.55A-1 | 84,00€

## Module 7 clés polygonales à cliquet œil 12 pans de 6 à 19 mm

- 64. 6 x 7 • 8 x 9
- 10 x 11 • 12 x 13
- 14 x 15 • 16 x 18
- 17 x 19 mm
- Angle de reprise 5°
- Plateau mousse: PM.MOD64J7



KG 0,925 kg

MODM.64J7 | 218,00€



**EMPILABLES**

- les boîtes peuvent être empilées



**PERSONALISABLE**

- espace dédié sur le côté. Livrée avec une planche d'autocollants



**METTEZ VOTRE MODULE XL OU EN MOUSSE DANS VOTRE BOÎTE MBOX**

- lorsque la boîte est ouverte, elle est complètement à plat



**VERROUILLAGE AUTOMATIQUE SURFACE ADHÉRENTE**

- patins ensoff pour que la boîte ne glisse pas

## Module douilles tournevis 1/2" Torx®

- SXM. 20 • 25 • 27 • 30  
40 • 45 • 50 • 55 • 60
- SX. 40LA • 45LA  
55LA • 70LA



MODM.SXM | **150,00€**

## Module douilles tournevis 1/2" XZN

KG 3,5 kg

- SV. 6B • 8B • 10B  
12B • 14B • 16B
- SV. 6LB • 8LB • 10LB  
12LB • 14LB • 16LB  
18LB

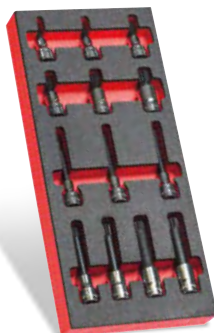

MODM.SV | **117,00€**

## Module douilles tournevis 1/2" 6 pans

- STM. 5 • 6 • 7  
8 • 10 • 12 • 14  
17 • 19
- SHP. 6LA • 7LA  
8LA • 10LA • 12LA



MODM.SHPB | **137,00€**

## Module 3 pinces mécanicien

KG 0,75 kg

- 185A.20CPE: pince becs 1/2 ronds
- 187A.18CPE: pince universelle
- 192A.16CPE: pince coupante diagonale
- Plateau mousse: PM.MODCPEA0



MODM.CPEA0 | **89,00€**

## Module 4 pinces

KG 1,480 kg

- 192A.16CPE: pince coupante diagonale
- 185A.20CPE: pince becs 1/2 ronds
- 181A.25CPE: pince multiprise entrepassée à verrouillage
- 501A: pince étau grande capacité
- Plateau mousse: PM.MODCPEA1



MODM.CPEA1 | **143,00€**

## Module 3 pinces avec 1 coupe-tout intégré

KG 1,480 kg

- 192A.16CPE: pince coupante diagonale
- 185A.20CPE: pince becs 1/2 ronds
- 181A.25CPE: pince multiprise entrepassée à verrouillage
- 980C: coupe-toute lame dégagée
- Plateau mousse: PM.MODCPEA2



MODM.CPEA2 | **111,00€**

## Module 3 pinces multiprises

KG 1,28 kg

- 500A: pince-étau à becs courts
- 194A.17CPE: pince à dénuder
- 181A.25CPE: pince multiprises à verrouillage
- Plateau mousse: PM.MODCPEA3



MODM.CPEA3 | **123,00€**

## Module 4 pinces pour Circlips®

KG 0,700 kg

- 177A.13 (10 - 25)  
177A.18 (19 - 60)  
bec droit Circlips® extérieurs
- 179A.13 (12 - 25)  
179A.18 (19 - 60)  
bec droit Circlips® intérieurs
- Plateau mousse: PM.MODPCSN

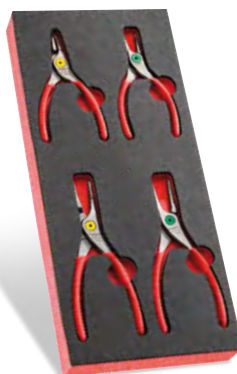

MODM.PCSN | **85,00€**

## Module 2 pinces réglables

KG 1,29 kg

- 181A.25CPE: pince multiprise à verrouillage
- 580.10: pince-étau becs coudés multi-usage
- Plateau mousse: PM.MODPR12



MODM.PR12 | **83,00€**



## Module outils de frappe 205H

KG 1,8 kg

- 205H.100: marteau
- 208A.32CBA: massette acier 32 mm
- 263.20: burin
- 256.6: pointeau précision 6 mm
- 248: chasse-goupilles 4 • 5 • 6 mm
- Plateau mousse: PM.MODMI3



MODM.MI3 | 100,00€

## Module chasse-goupilles gainés

KG 1,5 kg

- 249.G 2 • 3 • 4 • 5 • 6 • 8 mm: 6 chasse-goupilles
- 247.G 4 • 5 • 6 • 8 mm: 4 chasse-clous
- 255.G6: pointeau précision 6 mm
- Plateau mousse: PM.MODCG



MODM.CG | 98,00€

## Module outils de frappe gainés

KG 1,750 kg

- 205C.50: marteau DIN composite 500 g
- 208A.32CBA: massette acier 32 mm
- 256.6: pointeau précision 6 mm
- 263.G19: burin
- 249.G 4 • 5 • 6 mm: chasse-goupilles gainés
- Plateau mousse: PM.MODMI5



MODM.MI5 | 104,00€

## Module outils de frappe 205C

KG 1,700 kg

- 205C.50: marteau DIN composite 500 g
- 208A.32CBA: massette acier 32 mm
- 256.6: pointeau précision 6 mm
- 263.18: burin
- 248. 4 • 5 • 6 mm: 3 chasse-goupilles
- Plateau mousse: PM.MODMI7



MODM.MI7 | 101,00€

## Module scie, mesure, limes

KG 2,1 kg

- 603F: monture de scie
- 668A.10: 10 lames de scie
- 234.S: pointe à tracer
- DELA.1051.300: réglet
- 5 limes: PAM.B250EMA, DRD.MD250EMA, CAR.MD200EMA, TRI.MD200EMA, RD.M200EMA
- 893B.319: mètre à ruban 3M
- Plateau mousse: PM.MOD603F



MODM.603F | 184,00€

## Modules

Dimensions 188 x 418 mm

- Modules universels compatibles avec toutes les servantes FACOM



## Modules sécables

Dimensions 175 x 418 mm (355 mm sans la goulotte)

- Modules universels compatibles avec toutes les servantes FACOM
- En polystyrène choc thermoformé
- Pour CHRONO, détachez la partie sécable



### Module douilles 6 pans 1/4" clés mâles et embouts

1,085 kg

- Douilles: R. 5,5 • 6 • 7 • 8 • 9 • 10 • 11 • 12 • 13 • 14
- R.161B: cliquet "paume de main"
- R.209-215: 2 rallonges 55 et 150 mm
- R.240A: cardan universel
- R.120A: poignée coulissante
- R.235: douille 1/4" porte-embout
- R.236B: poignée emmanchée 158 mm
- 82H. 2 • 2,5 • 3 • 4 • 5 • 6 • 7 • 8 • 9 • 10

#### Embouts:

- Fente®: 4,5 • 6,5 • 8
- 6 Pans: 3 • 4 • 5 • 6 mm
- Pozidriv®: 1 • 2
- Plateau thermoformé: PL.L13

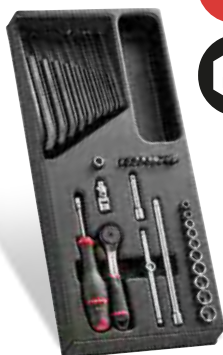

MOD.R161-26 | 149,00€

### Module douilles 6 pans 1/4" clés mâles et embouts

0,955 kg

- Douilles: R. 5,5 • 6 • 7 • 8 • 9 • 10 • 11 • 12 • 13 • 14
- R.181HP: cliquet HP
- R.209-215: 2 rallonges 55 et 150 mm
- R.240A: cardan universel
- R.120A: poignée coulissante
- R.235: douille 1/4" porte-embouts
- R.236B: poignée emmanchées 158 mm
- 82H. 2 • 2,5 • 3 • 4 • 5 • 6 • 7 • 8 • 9 • 10

#### Embouts:

- Fente®: 4,5 • 6,5 • 8
- 6 Pans: 3 • 4 • 5 • 6 mm
- Pozidriv®: 1 • 2
- Plateau thermoformé: PL.L13



MOD.R181-26 | 145,00€

### Module douilles 12 pans 1/4" clés mâles et embouts

1,09 kg

- Douilles: RE. 5,5 • 6 • 7 • 8 • 9 • 10 • 11 • 12 • 13 • 14
- RL.161: cliquet étanche
- R.209-215: 2 rallonges 55 et 150 mm
- R.240A: cardan universel
- R.120A: poignée coulissante 1/4"
- R.235: douille 1/4" porte-embouts
- R.236B: poignée emmanchées 158 mm
- 82H. 2 • 2,5 • 3 • 4 • 5 • 6 • 7 • 8 • 9 • 10

#### Embouts:

- Fente®: 4,5 • 6,5 • 8
- 6 Pans: 3 • 4 • 5 • 6 mm
- Pozidriv®: 1 • 2
- Plateau thermoformé: PL.L13



MOD.RL112 | 159,00€

### Module douilles 6 pans 1/4" clés mâles, clés Torx® et embouts

0,96 kg

- Douilles: R. 5,5 • 6 • 7 • 8 • 9 • 10 • 11 • 12 • 13 • 14
- R.161B: cliquet "paume de main"
- R.209 et R.215: 2 rallonges 55 et 150 mm
- R.236B: poignée emmanchée 158 mm
- R.240A: cardan universel
- R.120A: poignée coulissante 1/4"
- 83SH.JPAA: étui de 9 clés mâles tête sphérique (1,5 • 2 • 2,5 • 3 • 4 • 5 • 6 • 7 • 8 mm)
- 89S.JP8A: étui de 8 clés TORX® tête sphérique (10 • 15 • 20 • 25 • 27 • 30 • 40 • 45)
- R.235: douille porte-embout

#### Embouts:

- Fente®: 6,5 • 8
- 6 Pans: 3 • 4 • 5 • 6 • 7 mm
- Phillips®: 1 • 2 • 3
- Pozidriv®: 1 • 2
- Resistor®: 10 • 15 • 20 • 25 • 30 • 40
- Plateau thermoformé: PL.658



MOD.R161-46 | 195,00€

MODULAR  
MBOX



LES PLATEAUX S'ADAPTENT DANS LES TIROIRS DES SERVANTES.

BP.MBOXS | 7,95€

BP.MBOXM | 21,20€

BP.MBOXL | 27,50€

## Module douilles 6 pans 3/8" cliquet

- Douilles: JH. 7 • 8 • 9 • 10 • 11 • 12 • 13 • 14 • 15 • 16 • 17 • 18 • 19 • 21 • 22
- J.161B: cliquet "paume de main"
- J.210 • 215: 2 rallonges 125 et 250 mm
- J.240A: cardan universel
- J.120A: poignée coulissante
- Plateau thermoformé: PL.M15



KG 2,99 kg



3/4 Module

MOD.J161-36 | 159,00€

## Module douilles 6 pans 1/2" et accessoires

- Douilles: SH. 8 • 9 • 10 • 11 • 12 • 13 • 14 • 15 • 16 • 17 • 18 • 19 • 21 • 22 • 23 • 24 • 27 • 28 • 29 • 30 • 32
- S.161B: cliquet "paume de main"
- S.210 - 215: 2 rallonges 130 et 250 mm
- S.240A: cardan universel
- S.120A: poignée coulissante
- Plateau thermoformé: PL.L02



KG 3,68 kg



MOD.S161-46 | 164,00€

## Module douilles 6 pans 3/8" cliquet à verrouillage

- Douilles: JH. 7 • 8 • 9 • 10 • 11 • 12 • 13 • 14 • 15 • 16 • 17 • 18 • 19 • 21 • 22
- JL.171: cliquet étanche à verrouillage
- J.210RC-215RC: 2 rallonges 125 et 250 mm
- J.240A: cardan universel
- J.120A: poignée coulissante
- Plateau thermoformé: PL.M15

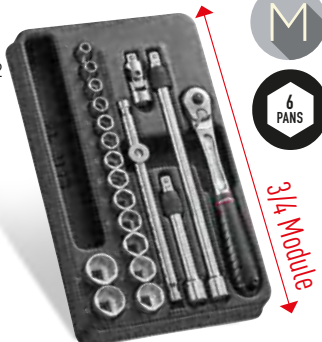

KG 1,67 kg



3/4 Module

MOD.JL171-36 | 164,00€

## Module douilles 12 pans 1/2" cliquet

- Douilles: S. 8 • 10 • 11 • 12 • 13 • 14 • 15 • 16 • 17 • 18 • 19 • 21 • 22 • 23 • 24 • 27 • 30 • 32
- SL.161: cliquet étanche
- S.210 - S.215: 2 rallonges 130 et 250 mm
- S.240A: cardan universel
- Plateau thermoformé: PL.M01



3/4 Module

MOD.SL112 | 169,00€

## Module douilles 12 pans 3/8" cliquet

- Douilles: J. 8 • 9 • 10 • 11 • 12 • 13 • 14 • 15 • 16 • 17 • 18 • 19 • 21 • 22
- JL.161: cliquet étanche
- J.210 • 215: 2 rallonges 125 et 250 mm
- J.240A: cardan universel
- J.120A: poignée coulissante
- Plateau thermoformé: PL.686



MOD.JL112 | 159,00€

## Module douilles 12 pans 1/2" cliquet et accessoires en pouces

- Douilles: S. 3/8 • 7/16 • 1/2 • 9/16 • 19/32 • 5/8 • 21/32 • 11/16 • 3/4 • 13/16 • 7/8
- S.161B: cliquet "paume de main"
- S.210 - S.215: 2 rallonges 130 et 250 mm
- S.240A: cardan universel
- Plateau thermoformé: PL.M05



KG 2,95 kg



MOD.S161-112U | 117,00€



### EMPILABLES

- les boîtes peuvent être empilées



### PERSONALISABLE

- espace dédié sur le côté. Livrée avec une planche d'autocollants



### METTEZ VOTRE MODULE XL OU EN MOUSSE DANS VOTRE BOÎTE MBOX

- lorsque la boîte est ouverte, elle est complètement à plat



### VERROUILLAGE AUTOMATIQUE SURFACE ADHÉRENTE

- patins ensofit pour que la boîte ne glisse pas

# PROTWIST®

## Nouvelle génération

- + 100% de durée de vie
- Ergonomie optimisée

**NOUVEAU TRAITEMENT THERMIQUE DE LA LAME**

- + 100%\* de durée de vie et + 100%\* de résistance de la lame
- Très bonne résistance à la flexion

**NOUVEAUX MATÉRIAU ET DESIGN DE LA POIGNÉE**

- Manche Soft Grip pour plus de confort
- Excellente résistance aux produits chimiques
- Ergonomie optimisée du manche : + 10%\* de couple

**NOUVEAU TRAITEMENT DE SURFACE DE L'EMPREINTE**

- Traitement "tri-coating" (Zinc-Nickel-Chrome) : 4 fois\* plus de résistance à la corrosion

**MARQUAGE LASER INDÉLÉBILE**

**CODE COULEUR**

- Repérage facile de l'empreinte



\* Comparé au tournevis FACOM PROTWIST® actuel.

## Module 8 tournevis

KG 0,99 kg

- AT 3 x 75 • 3,5 x 100 • 5,5 x 125 • 4 x 100
- ATWH 6,5 x 150 • 8 x 175 avec écrou
- ATP 1 x 100 2 x 125
- Plateau thermoformé : PL.325



PROTWIST®

MOD.AT1

56,00€

## Module 8 tournevis

KG 0,75 kg

- AT 2 x 75 • 2,5 x 75
- ATP 0 x 75
- ATWPH 3 x 150 avec écrou
- ATD 0 x 75 1 x 100 • 2 x 125
- ATWDH 3 x 150 avec écrou
- Plateau thermoformé : PL.631



PROTWIST®

MOD.AT2

65,00€

## Module 8 tournevis dont 4 boules

KG 0,79 kg

- AT 4 x 25 • 5,5 x 35
- ATP 0 x 75 • 1 x 25
- ATD 0 x 75 • 1 x 100 2 x 35 • 2 x 125
- Plateau thermoformé : PL.326



PROTWIST®

MOD.AT3

55,00€

## Module 9 tournevis plats

KG 1,00 kg

- AT 2,5 x 75 • 3,5 x 75 4 x 35 • 4 x 100 4 x 300 • 5,5 x 35 5,5 x 100
- ATWH 6,5 x 150 8 x 175 avec écrou
- Plateau thermoformé XL : PL.676

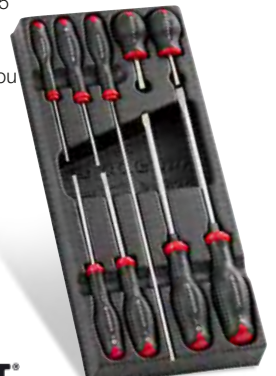

PROTWIST®

MOD.AT4

64,00€

## Module 10 tournevis cruciformes Pozidriv® et Phillips®

KG 0,92 kg

- ATP 0 x 75 • 1 x 25 1 x 100 • 2 x 35 2 x 125 • 2 x 250 3 x 150
- ATD 1 x 100 ATD 2 x 35
- ATWDH 2 x 125
- Plateau thermoformé XL : PL.677



PROTWIST®

MOD.AT5

65,00€

## Module 8 tournevis

KG 1,00 kg

- AT 3,5 x 75 • 4 x 100 5,5 x 150 • 6,5 x 150
- ATWH 8 x 175 avec écrou
- ATD 1 x 100 ATD 2 x 125
- ATP 0 x 75
- Plateau thermoformé : PL.325



PROTWIST®

MOD.AT7

57,00€

## Module 8 tournevis - isolés 1000V

KG 0,90 kg

- AT 3,5 x 100VE 4 x 100VE 5,5 x 125VE 6,5 x 150VE
- ATP 1 x 100VE ATP 2 x 125VE
- ATD 1 x 100VE ATD 2 x 125VE
- Plateau thermoformé : PL.325



PROTWIST®

MOD.AT1VE

66,00€

## Module 10 tournevis Resistox®

KG 0,89 kg



- AEX 6 × 35 • 7 × 35  
8 × 75
- ATXR 10 × 75  
15 × 75 • 30 × 125  
20 × 100 • 25 × 100  
27 × 100 • 40 × 150
- Plateau thermoformé XL: PL.678



**PROTWIST®**

MOD.AT6

66,00€

## Module 7 tournevis Resistox®

KG 0,84 kg

- ATXR 10 × 75  
15 × 75 • 20 × 100  
25 × 100 • 27 × 100  
30 × 125 • 40 × 150

- Plateau thermoformé: PL.327A



**PROTWIST®**

MOD.ATXR

67,00€

## Module 7 tournevis Torx®

KG 0,84 kg

- ATX 10 × 75  
15 × 75 • 20 × 100  
25 × 100 • 27 × 100  
30 × 125 • 40 × 150

- Plateau thermoformé: PL.327A



**PROTWIST®**

MOD.ATX

62,00€

## Module 7 clés mâles 6 pans poignées en T tête sphérique

KG 0,996 kg



- 84TZA.3 • 4 • 5  
6 • 7 • 8 • 10 mm
- Plateau thermoformé: PL.MM-A



MOD.84TZA

61,00€

## Module 7 clés mâles Torx® poignées en T

KG 0,648 kg



- 89TXA. 10 • 15 • 20 • 25 • 27  
30 • 40

- Plateau thermoformé: PL.TORX-A



MOD.89TXA

64,00€

## Module 5 clés à douille emmanchée



- 74A. 6 • 7 • 8 • 10 • 13
- Plateau thermoformé: PL.689



**PROTWIST®**

MOD.74AJ5

77,00€

## Module douilles longues 6 pans 3/8" et 1/2"

KG 1,50 kg



- Douilles longues 3/8": J.HLA 7 • 8 • 9  
10 • 11 mm
- Douilles longues 1/2": S.HLA 12  
13 • 14 • 15  
16 • 17 • 18  
19 mm
- Plateau thermoformé: PL.M06



MOD.HLB

142,00€

## Module visseries

KG 0,450 kg

- Module pour les vis et les petites pièces

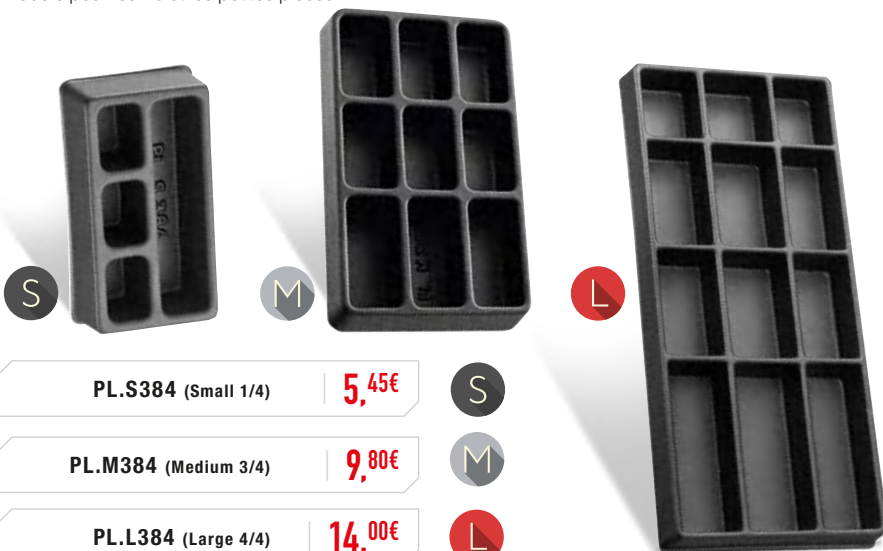

PL.S384 (Small 1/4)

5,45€

PL.M384 (Medium 3/4)

9,80€

PL.L384 (Large 4/4)

14,00€

## Module 12 clés mixtes à cliquet ultra grip

KG 1,4 kg

- 467B. 8 • 9 • 10 • 11 • 12 • 13 • 14 • 15 • 16 • 17 • 18 • 19 mm
- Plateau thermoformé: PL.652
- La bague supplémentaire dans le cliquet garantit que la clé ne tombe pas

FOURCHE ANTIDERAPANTE SUR TÊTES HEXAGONALES



MOD.467BJ12PB | 208,00€

## Module 6 clés mixtes à cliquet ultra grip grandes dimensions

KG 4,22 kg

- 467B. 21 • 22 • 24 • 27 • 30 • 32 mm
- Plateau thermoformé: PL.653
- La bague supplémentaire dans le cliquet garantit que la clé ne tombe pas

FOURCHE ANTIDERAPANTE SUR TÊTES HEXAGONALES



MOD.467BXL6PB | 285,00€

## Module 12 clés mixtes articulées à cliquet et adaptateurs

KG 1,750 kg

- 467BF. 8 • 9 • 10 • 11 • 12 • 13 • 14 • 15 • 16 • 17 • 18 • 19 mm
- 3 Adaptateurs: douilles 1/4" & 1/2" - embouts 1/4"
- Plateau thermoformé: PL.680



MOD.467BFJ12PB | 213,00€

## Module 16 clés mixtes de 6 à 22 et 24 mm

KG 1,790 kg

- 440. 6 • 7 • 8 • 9 • 10 • 11 • 12 • 13 • 14 • 15 • 16 • 17 • 18 • 19 • 22 • 24 mm
- Plateau thermoformé: PL.670



MOD.440-1 | 115,00€

## Module 17 clés mixtes de 6 à 24 mm

KG 1,938 kg

- 440. 6 • 7 • 8 • 9 • 10 • 11 • 12 • 13 • 14 • 15 • 16 • 17 • 18 • 19 • 21 • 22 • 24 mm
- Plateau thermoformé: PL.313



MOD.440-1XL | 120,00€

## Module 13 clés mixtes en pouces

KG 1,593 kg

- 440. 1/4 • 5/16 • 11/32 • 3/8 • 7/16 • 1/2 • 9/16 • 5/8 • 11/16 • 3/4 • 13/16 • 7/8 • 15/16
- Plateau thermoformé: PL.673



MOD.440-4PB | 103,00€

## Goulotte latérale tiroir XL

KG 0,155 kg

- Pour le blocage des modules et le rangement de petit outillage, petites pièces
- Se positionne à droite ou à gauche du tiroir



PL.655 (latéral) | 4,55€

PL.656 (frontal JET+3) | 5,10€

PL.656M4 (frontal JET+4) | 6,85€

## Module 4 clés mixtes grandes dimensions de 27 à 32 mm

KG 2,065 kg

- 440. 27 • 29 • 30 • 32 mm
- Plateau thermoformé: PL.314A



MOD.440-2PB | 76,00€

## Module 5 clés mixtes grandes dimensions de 27 à 34 mm

KG 2,92 kg

- 440. 27 • 29 • 30 • 32 • 34 mm
- Plateau thermoformé XL: PL.671



MOD.440-2XL | 102,00€

## Module 7 clés polygonales à cliquet œil 12 pans de 6 à 19 mm

KG 0,925 kg

- 64. 6 x 7 • 8 x 9 • 10 x 11 • 12 x 13 • 14 x 15 • 16 x 18 • 17 x 19 mm
- Angle de reprise 5°
- Plateau thermoformé: PL.608A



MOD.64J7 | 198,00€

## Module 6 clés à douilles articulées 6 pans 6 à 17 mm

KG 0,940 kg

- 66A. 6 x 7 • 8 x 9 • 10 x 11 • 12 x 13 • 14 x 15 • 16 x 17
- Plateau thermoformé: PL.319A



MOD.66A-1 | 172,00€

## Module 9 clés à fourche de 6 à 24 mm

KG 1,315 kg

- 44. 6 x 7 • 8 x 9 • 10 x 11 • 12 x 13 • 14 x 15 • 16 x 17 • 18 x 19 • 21 x 23 • 22 x 24 mm
- Plateau thermoformé: PL.315



MOD.44-1 | 63,00€

## Module 3 clés à fourche grandes dimensions

KG 1,578 kg

- 44. 26 x 28 • 27 x 29 • 30 x 32
- Plateau thermoformé: PL.316



MOD.44-2 | 56,00€

## Module 7 clés polygonales contre coudées de 6 à 19 mm

KG 0,920 kg

- 55A. 6 x 7 • 8 x 9 • 10 x 11 • 12 x 13 • 14 x 15 • 16 x 17 • 18 x 19 mm
- Plateau thermoformé: PL.317A



MOD.55-1 | 79,00€

## Module 3 clés polygonales grandes dimensions 21 à 28 mm

KG 1,450 kg

- 55A. 21 x 23 • 22 x 24 • 26 x 28 mm
- Plateau thermoformé: PL.318A



MOD.55-2 | 65,00€

## Module 10 clés à pipe débouchées 6 pans

KG 2,48 kg

- 75.8 • 10 • 11 • 12 • 13 • 14 • 16 • 17 • 18 • 19 mm
- Plateau thermoformé: PL.625



MOD.75-1PB | 105,00€

## Module de douilles, clés et embouts Torx®

- J.235: porte embouts 3/8"
- R.235: douille 1/4" porte embouts
- S.236: douille 1/2" porte embouts
- EX.2 40 • 45 • 50 • 55: embouts Torx® 5/16
- EXR.1 10 • 15 • 20 • 25 • 30 40: embouts Resistorx® 1/4
- JTX. 8 • 10 • 12 • 14 • 16: douilles 3/8"
- STX 18 • 20: douilles 1/2"
- 59TX 6 × 8 • 10 × 12 • 14 × 18 20 × 24: clés à œil
- Plateau thermoformé: PL.M08

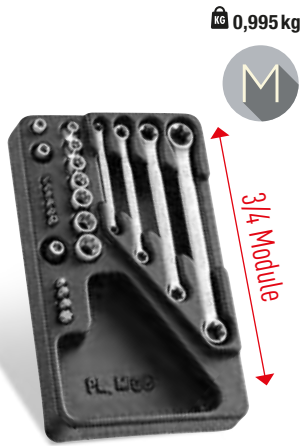

KG 0,995 kg

MOD.TX1A | 195,00€

## Module douilles impacts 1/2"

- NS.A: 10 • 11 • 12 • 13 • 14 • 15 • 16 • 17 • 18 • 19 • 21 • 22 • 23 • 24 mm
- NS.215: rallonge longueur 125 mm
- Plateau thermoformé: PL.610



KG 2,00 kg

MOD.NS1 | 141,00€

## Module clés à tuyauter métrique 7 à 19 mm

- 43. 7 × 9 • 8 × 10 • 11 × 13 12 × 14 • 17 × 19
- Plateau thermoformé: PL.635



KG 0,960 kg

MOD.43 | 126,00€

## Module douilles impacts 1/2" et embouts

- **Douilles impact:**
- NS.A: 13 • 14 • 15 • 16 • 17 • 18 • 19 • 21 22 • 24 • 27 • 30 • 32
- NS.236A et NS.237A: douilles impact 5/16" et 1/2" porte embouts
- **Embouts impact:**
- 6-Pans: ENH.3: 6 • 7 • 8 • 10 • 12 • 14
- Phillips®: ENP.2: 2 • 3 • 4
- Torx®: NEX.A: 30 • 40 • 45 • 50 • 55
- Plateau thermoformé: PL.623



KG 3,28 kg

MOD.NS2 | 225,00€

## Module mesure traçage

- 257G: pointe automatique
- 234A: pointe à tracer
- 893B.319: mètre à ruban 3 m
- DELA.1051.300: réglet 300 mm
- 1885.00: rapporteur d'angle
- DELA.1223.02: équerre droite et angle 250 mm
- Plateau thermoformé: PL.633



KG 1,05 kg

MOD.234 | 114,00€

## Module tournevis à frapper

- NS.260A: tournevis à frapper 1/2"
- NS.236A: douille porte-embouts 5/16"
- **15 embouts impact:**
- 6-Pans: ENH. 5 • 6 • 8 • 10
- Pozidriv®: END.2 n° 2 • 3
- Phillips®: ENP.2 n° 2 • 3 • 4
- Torx®: ENX.2 n° 20 • 25 • 30 • 40 • 45 • 55
- Plateau thermoformé: PL.380



KG 1,25 kg

MOD.NS260 | 142,00€

## Module scie, mesure, limes

- 601: monture de scie
- 668A.10: 10 lames de scie
- 234.S: pointe à tracer
- DELA.1051.300: réglet
- 5 limes: PAM.B250EMA, DRD.MD250EMA, CAR.MD200EMA, TRI.MD200EMA, RD.MD200EMA
- 893B.319: mètre à ruban 3M
- Plateau thermoformé: PL.335
- Livré avec goulottes: PL.655 + PL.656



KG 2,3 kg

Largeur de 3 modules

MOD.601 | 172,00€



## Module 3 pinces mécanicien

- 185A.20CPE: pince becs 1/2 ronds
- 187A.18CPE: pince universelle
- 192A.16CPE: pince coupante diagonale
- Plateau thermoformé: PL.CPEA0



KG 0,942 kg



MOD.CPEA0 | 83,00€

## Module 5 pinces

- 181A.25CPE: pince multiprise à verrouillage
- 501A: pince à becs longs
- 185A.20CPE: pince becs 1/2 ronds droits longs
- 195A.20CPE: pince becs 1/2 ronds coudés longs
- 192A.16CPE: pince coupante diagonale
- Plateau thermoformé: PL.MODCPEA5

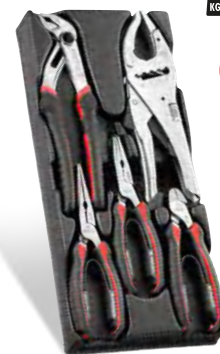

KG 1,360 kg



MOD.CPEA5 | 164,00€

## Module 2 pinces réglables

- 181A.25CPE: pince multiprise à verrouillage
- 501AMT: pince étau à gâchette
- Plateau thermoformé: PL.330



KG 1,160 kg

MOD.PR11 | 79,00€

## Module 2 pinces réglables

- 181A.25CPE: pince multiprise à verrouillage
- 580.10: pince étau auto becs coudés
- Plateau thermoformé: PL.330



KG 1,140 kg

MOD.PR12 | 75,00€

## Module 2 pinces réglables

- 180.CPE: pince multiprise
- 500A: pince étau à becs courts
- Plateau thermoformé: PL.330



KG 1,094 kg

MOD.PR8 | 72,00€

## Module 2 pinces réglables

- 181A.25CPE: pince multiprise à verrouillage
- 501A: pince à becs longs
- Plateau thermoformé: PL.330



KG 0,504 kg

MOD.PR9 | 86,00€

## Module 3 pinces isolées 1000V

- 180.VE: pince multiprise
- 391A.16VE: pince coupante diagonale
- 194A.17VE: pince à dénuder standard
- Plateau thermoformé: PL.VEA0



\*Le module est livré avec la dernière génération de pinces (différente de l'image ci-dessus).

MOD.VEA0 | 100,00€

## Module 5 limes

- PAM.B200EMA: plate
- DRD.MD200EMA: demi-ronde
- CAR.MD200EMA: carrée
- TRI.MD200EMA: triangulaire
- RD.MD200EMA: ronde
- Plateau thermoformé: PL.606



KG 0,950 kg

MOD.LIM | 68,00€

## Module 4 pinces fermantes/ouvrantes pour Circlips® becs droits et coudés

KG 0,780 kg

- 177A.18: pince pour Circlips® extérieurs. Pour Circlips® de 19 à 60 mm - Becs droits
- 197A.18: pince pour Circlips® extérieurs. Pour Circlips® de 19 à 60 mm - Becs 90°
- 179A.18: pince pour Circlips® intérieurs. Pour Circlips® de 19 à 60 mm - Becs droits
- 199A.18: pince pour Circlips® intérieurs. Pour Circlips® de 19 à 60 mm - Becs 90°
- Plateau thermoformé: PL.332A
- Les becs sont positionnées de telle sorte que le Circlips® reste en place pendant le retrait.



MOD.PC | 90,00€

Code de couleur ouvrir / fermer



## Module 4 pinces pour Circlips®

KG 0,650 kg

- 177A.13: pince pour Circlips® extérieurs. Pour Circlips® de 10 à 25 mm - Becs droits
- 177A.18: pince pour Circlips® extérieurs. Pour Circlips® de 19 à 60 mm - Becs droits
- 179A.13: pince pour Circlips® intérieurs. Pour Circlips® de 10 à 25 mm - Becs droits
- 179A.18: pince pour Circlips® intérieurs. Pour Circlips® de 19 à 60 mm - Becs droits
- Plateau thermoformé: PL.683
- Les becs sont positionnées de telle sorte que le Circlips® reste en place pendant le retrait.



MOD.PCSN | 79,00€

Code de couleur ouvrir / fermer



## Module pinces électroniques

KG 0,650 kg

- 405.MT • 405.12MT
- 406.MT • 406.8MT
- 402.MT • 433.LMT
- Plateau thermoformé: PL.612



MOD.MT1 | 261,00€

## Module chasse-goupilles, burins, bédanes gainés

KG 3 kg

- 249.G 12 • 14 • 16 mm.: 3 chasse-goupilles
- 263.G 19 • 20 • 22: 3 burins
- 255.G 18: 1 burin bédane
- Plateau thermoformé: PL.611



MOD.CG1 | 135,00€

## Module chasse-goupilles gainés

KG 1,47 kg

- 249.G 2 • 3 • 4 • 5 • 6 • 8 mm: 6 chasse-goupilles
- 247.G. 4 • 5 • 6 • 8 mm: 4 chasse-clous
- 255.G6: 1 pointeau
- Plateau thermoformé: PL.334



MOD.CG | 98,00€

## Module outils de frappe 205C

KG 1,660 kg

- 205C.50: marteau manche fibre DIN composite 500G
- 208A.32CBA: massette acier 32 mm
- 248. 4 • 5 • 6 mm: 3 chasse-goupilles longs
- 263.18: burin
- 256.6: pointeau
- Plateau thermoformé: PL.333



MOD.MI7 | 87,00€

## Module outils de frappe 205H

KG 1,705 kg

- 205H.50: marteau manche bois
- 208A.32CBA: massette acier 32 mm
- 263.18: burin
- 256.6: pointeau
- 248. 4 • 5 • 6 mm: 3 chasse-goupilles longs
- Plateau thermoformé: PL.333



MOD.MI3 | 81,00€

## Module 16 douilles 1/2" avec embouts hexagonaux-Torx-XZN longs monoblocs

- 6-pans: 5 • 6 • 7 • 8
- XZN: 6 • 8 • 9 • 10 • 12 • 14 • 16 • 18
- Torx®: 40 • 45 • 55 • 70
- Plateau thermoformé: PL.L336B

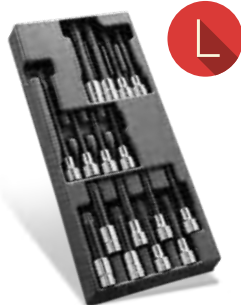

MOD.SHPB | 190,00€

## Module 24 outils de serrage et desserrage de culasse

KG 2,612 kg

- D.34B L, 7 • 9 • 10 • 12 • 14 • 16: douilles tournevis cannelures 1/2"
- SV. LB 6 • 8 • 10 • 12 • 14: douilles tournevis 1/2" long XZN
- JTX. 8 • 10: douilles 3/8" Torx®
- STX. 12 • 14 • 16 • 18 • 20: douilles 1/2" Torx®
- SX.LA, 55 • 70: douilles tournevis 1/2" embouts longs Torx®
- SHP.LA 6 • 8 • 10 • 12: douilles 6 pans 1/2"
- Plateau thermoformé: PL.663



MOD.CH | 243,00€

## Module d'extracteurs: prise intérieure et extérieure

KG 4,4 kg

- U.306A140: extracteur (capacité 7 à 140 mm)
- U.306G2: 3 griffes pour prise intérieure (capacité 23 à 130 mm)
- U.306G10: 3 griffes longues pour prise extérieure (capacité 10 à 180 mm)
- U.14L: extracteur compact (capacité 10 à 45 mm)
- Plateau thermoformé: PL.354



Largeur de 2 modules  
Hauteur 100 mm

MOD.U306 | 368,00€

## Module pour service bougies

KG 1,685 kg

### Douilles bougies:

- B.J14BH1: 14 mm, longueur 90
- B.J14BH2: 14 mm, longueur 250
- B.J16A1: 16 mm, longueur 90
- B.J16A2: 16 mm, longueur 250
- B.J18A1: 18 mm, longueur 90
- B.J21A1: 21 mm, longueur 90
- DM.20: pose-bougie flexible
- Plateau thermoformé: PL.669A



MOD.BJC | 179,00€

## Module 20 embouts de vissage longs et 3 douilles porte-embouts

KG 0,755 kg

- 6-pans: EH.2L 4 • 5 • 6 • 7 • 8 • 10
- XZN: EV.2L 5 • 6 • 8 • 10
- Torx®: EX.2L 30 • 40 • 45 • 50
- Resistor®: EXR.1L 10 • 15 • 20 • 25 • 30 • 40
- SJ.236: douille CDX porte embouts 5/16
- R.235: douille 1/4" porte embouts
- S.236: douille 1/2" porte embouts 5/16
- Plateau thermoformé: PL.624



MOD.E20L | 108,00€

## Module 41 embouts longs et courts et 3 douilles porte-embouts

KG 0,895 kg

- 6-Pans: EH.2L 4 • 5 • 6 • 7 • 8 • 10 / EH. 4 • 5 • 6 • 7 / EH.2 8 • 10
- XZN: EV.2L 5 • 6 • 8 • 10 / EV. 6 • 8 • 10
- Torx®: EX.2L 30 • 40 • 45 • 50 / EX.2 45 • 50 • 55
- Resistor®: EXR.1L 10 • 15 • 20 • 25 • 30 • 40 / EXR.1 10 • 15 • 20 • 25 • 30 • 40
- Pozidriv®: embouts n° 1 • 2 • 3
- R.235: douille 1/4" porte embouts 1/4"
- S.236: douille 1/2" porte embouts 5/16"
- Plateau thermoformé: PL.621



MOD.E41 | 170,00€

## Module rivetage

KG 1,984 kg

- Y.103C: pince à riveter
- 600 rivets alu:
  - Tête standard: 4 × 8 • 4 × 10 • 4,8 × 8 • 4,8 × 10
  - Tête standard laquée noire: 4 × 8 • 4 × 10
- Plateau thermoformé: MOD.Y105SP



MOD.Y105 | 94,00€

## Module vidange et filtre multi-marques

KG 1 kg

- Clé à filtre à huile automatique à sangle: U.48
- Douilles 6 pans 3/8": 13, 14, 17, 18, 19, 21 mm
- Embouts mâle hexagonal: 8, 10, 12, 13, 14, 17 mm
- Embout Torx® 45
- Plateau thermoformé XL: PL.399A



MOD.U48A | 162,00€

# JETLINE+ SYSTEM



Vous réalisez la conception ultime du lieu de travail avec le système JETLINE +. Grâce au grand choix de pièces vous créez un lieu de travail entièrement personnalisé. Un lieu de travail qui grandit avec vos besoins. Le système entièrement modulaire est également disponible dans toutes les couleurs RAL pour une touche personnelle. Via le configurateur téléchargeable sur le site [WWW.FACOM.COM](http://WWW.FACOM.COM), vous pouvez composer l'espace de travail Jetline idéal.

- + **INSTALLATION GRATUITE SUR PLACE**
- + **GAMME TRÈS ÉTENDUE AVEC DE NOMBREUSES OPPORTUNITÉS**
- + **STANDARD DISPONIBLE EN ROUGE ET NOIR, DISPONIBLE DANS TOUTES LES COULEURS RAL SUR DEMANDE**
- + **2 HAUTEURS DISPONIBLE 850 MM OU 1025 MM**
- + **PIEDS RÉGLABLES POUR UN STABILITÉ PARFAIT**
- + **STRUCTURE AUTOPORTANTE**
- + **OPTION "1 CLÉ" POUR TOUTES LES ARMOIRES GRÂCE AU CYLINDRE DE VEROU REMPLAÇABLE**
- + **CONÇU ET PRODUIT EN FRANCE**
- + **CONFIGURATEUR EN LIGNE (3D)**



**NEW**

## Roll Workshop System



Grâce à ses années d'expérience dans la conception de postes de travail, FACOM propose désormais une solution totalement nouvelle en rangement. Le système d'atelier ROLL est un système rapide et facile à installer avec un excellent rapport qualité/prix. Conçu et fabriqué en France. Les 10 modules de base permettent au nouveau système d'atelier ROLL de répondre aux besoins des utilisateurs. Une structure 100% autoportante, une grande surface de travail, des glissières solides soulignent la qualité professionnelle de ce produit. Deux hauteurs sont disponibles, 842 mm ou 1006 mm. un éclairage est possible et une servante peut être rangée sous l'établi. (H : 1006mm).

- ✓ **FACILE À INSTALLER VOUS-MÊME**
- ✓ **LES MODULES SONT FOURNIS MONTÉS**
- ✓ **10 MODULES DE BASE**
- ✓ **COULEUR NOIR**
- ✓ **2 HAUTEURS DISPONIBLE 842 MM OU 1006 MM**
- ✓ **STRUCTURE AUTOPORTANTE**
- ✓ **GARANTIE DE 5 ANS**
- ✓ **EXCELLENT RAPPORT QUALITÉ-PRIX**
- ✓ **CONÇU ET PRODUIT EN FRANCE**



\*Les systèmes Jetline+ et le système RWS ne sont pas compatibles



# PIED ÉNERGISÉ

## 3 SOLUTIONS EN 1 :

- 3 prises secteur
- 2 prises USB
- 1 enrouleur pour l'électricité (14m)
- 1 enrouleur pour l'air (14m)
- Equipé de 4 vérins de pieds pivotants pour un réglage parfait
- Dim. hors tout : L283 x P650 x H810/985mm
- Poids 31/44kg



JLS2-PSBPOWER | 665,00€

JLS2-PSHPOWER | 685,00€

# SET DE 5 COLLECTEURS DE TRI

### Contient :

- 5 collecteurs
- 1 panneau de 5 trappes à fixer sous le plan de travail
- 1 lot de 5 pictogrammes «recyclage» adhésifs pour le repérage de chaque collecteur
- Capacité : 75 litres
- Résistance à la charge : 100 kg
- Dim. hors tout : L305 x P460 x H770 mm



**Collecteur de tri**  
couvercle (JLS2-BINCOVER) non inclus



JLS2-BIN | 165,00€

JLS2-5BINS | 914,00€

JLS2-BINCOVER | 52,00€

## Meuble bas 6 tiroirs avec tiroir énérgisé

- 4 tiroirs : H60 mm = 12 modules
- 1 tiroir : H130 mm = 3 modules
- 1 tiroir énérgisé (POWER) : H270 mm
- Dimensions : L722 x P701 x H810 mm



Plus d'infos sur le tiroir énérgisé page 9

JLS2-MBSPower ■ 1045,00€  
JLS2-MBSPowerBS ■

## Meuble bas 6 tiroirs extra large avec tiroir énérgisé

- 4 tiroirs : H60 mm (24 modules + espace libre de 15 cm)
- 1 tiroir : H130 mm (6 modules + espace libre de 15 cm)
- 1 tiroir énérgisé (POWER) : H270 mm
- Dimensions : L1449 x P701 x H810 mm



JLS2-MBDPower ■ 1497,00€  
JLS2-MBDPowerBS ■

## Meuble bas simple 6 tiroirs

- dimensions tiroirs : L569 x P421 x H60/130/200 mm
- Dimensions hors tout : L722 x P701 x H810 mm
- 4 tiroirs : H60 mm = 12 modules
- 1 tiroir : H130 mm = 3 modules
- 1 tiroir : H270 mm



JLS2-MBS6T ■ 685,00€  
JLS2-MBS6TBS ■

## Meuble bas 5 tiroirs extra large

132 kg

- 2 tiroirs hauteur 60 mm (12 modules + espace libre de 15 cm)
- 2 tiroirs hauteur 130 mm (12 modules + espace libre de 15 cm)
- 1 hauteur du tiroir 270 mm
- Dimensions : L1449 x P701 x H810 mm



JLS2-MBD5T ■ 846,00€  
JLS2-MBD5TBS ■

## Meuble bas simple 7 tiroirs

- dimensions tiroirs : L569 x P421 x H60/130/200 mm
- Dimensions hors tout : L722 x P701 x H810 mm
- 5 lades : H60 mm = 15 modules
- 1 lade : H130 mm = 3 modules
- 1 lade : H270 mm



JLS2-MBS7T ■ 749,00€  
JLS2-MBS7TBS ■

## Meuble bas 6 tiroirs extra large

132 kg

- 4 tiroirs hauteur 60 mm (24 modules + espace libre de 15 cm)
- 1 tiroirs hauteur 130 mm (6 modules + espace libre de 15 cm)
- 1 hauteur du tiroir 270 mm
- Dimensions : L1449 x P701 x H810 mm



JLS2-MBD6T ■ 927,00€  
JLS2-MBD6TBS ■

## Meuble bas simple avec 2 portes

57,50 kg

- 2 portes battantes, montées sur charnières à fil invisible offrant une ouverture à 110°
- 1 étagère résistante à une charge de 50 kg
- Dimensions hors tout : L722 x P701 x H810 mm



JLS2-MBSPP ■ 482,00€  
JLS2-MBSPPBS ■

## Meuble bas simple avec 2 portes vitrées

55,70 kg

- 2 portes battantes transparentes en plexiglass épaisseur 3 mm, montées sur charnières à fil invisible offrant une ouverture à 110°
- 1 étagère résistante à une charge de 50 kg
- Dimensions hors tout : L722 x P701 x H810 mm



JLS2-MBSPV ■ 541,00€  
JLS2-MBSPVBS ■

## Meuble bas double avec 2 portes coulissantes

84,70 kg

- 2 portes coulissantes
- 1 étagère résistante à une charge de 75 kg
- Dimensions hors tout : L1449 x P701 x H810 mm



JLS2-MBDPP ■ 756,00€  
JLS2-MBDPPBS ■

## Meuble bas avec 2 tiroirs verticaux

KG 70,00 kg

- 2 tiroirs verticaux avec panneaux perforés recto-verso
- Dimensions des panneaux 600 x 600 mm
- Surface de rangement utile : 1,6 m<sup>2</sup>
- Charge utile : 75 kg par tiroir
- Dimensions hors tout : L722 x P701 x H810 mm»



JLS2-MBS2TV ■ 910,00€  
JLS2-MBS2TVBS ■

## Meuble bas - PC

KG 57,70 kg

- 1 tiroir de 60 mm à ouverture totale pour un clavier ou un pc portable
- 2 portes battantes offrant une ouverture à 110°
- Dimensions hors tout : L722 x P701 x H810 mm



JLS2-MBSPC ■ 954,00€  
JLS2-MBSPCBS ■

## Meuble haut - PC

KG 22,70 kg

- 1 armoire à porte battante transparente en plexiglas épaisseur 3 mm. Pour écran jusqu'à 23"
- Dimensions hors tout : L719 x P278 x H810 mm

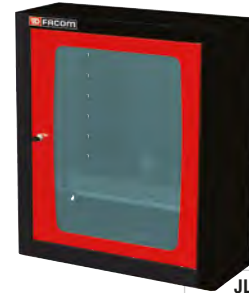

JLS2-MHSPC ■ 647,00€  
JLS2-MHSPCBS ■

## Armoire haute 1 porte

KG 70,00 kg

- 1 porte battante montée sur charnières à fil invisible offrant une ouverture à 110°
- 3 étagères résistante à une charge de 50 kg
- Dimensions hors tout : L500 x P509 x H1835 mm



JLS2-A500PP ■ 674,00€  
JLS2-A500PPBS ■

## Armoire haute 2 portes

KG 102,00 kg

- 2 portes battantes, montées sur charnières à fil invisible offrant une ouverture à 110°
- 3 étagères résistante à une charge de 100 kg
- Dimensions hors tout : L1000 x P509 x H1835 mm



JLS2-A1000PP ■ 895,00€  
JLS2-A1000PPBS ■

## Armoire haute 2 portes transparentes

KG 95,00 kg

- 2 portes transparentes battantes, montées sur charnières à fil invisible offrant une ouverture à 110°
- 3 étagères résistante à une charge de 100 kg
- Dimensions hors tout : L1000 x P509 x H1835 mm



JLS2-A1000PV ■ 1130,00€  
JLS2-A1000PVBS ■

## Meubles haut 2 portes pleines

KG 27,50 kg

- 2 portes battantes, montées sur charnières à fil invisible offrant une ouverture à 110°
- 2 étagères peintes résistant à une charge de 20 kg
- Dimensions hors tout : L719 x P278 x H810 mm



JLS2-MHSP ■ 413,00€  
JLS2-MHSPBS ■

## Meuble haut 2 portes vitrées

KG 26,00 kg

- 2 portes battantes transparentes en plexiglas épaisseur 3 mm, montées sur charnières à fil invisible offrant une ouverture à 110°
- 2 étagères résistante à une charge de 20 kg
- Dimensions hors tout : L719 x P278 x H810 mm



JLS2-MHSPV ■ 477,00€  
JLS2-MHSPVBS ■

## Armoire double portes pleines et tiroir

KG 31,00 kg

- Ouverture à 180° des 2 portes battantes pour une visibilité et une accessibilité maximales
- Partie tiroir : 1 tiroir équipé de glissières à billes, ouverture 100%.
- Dimensions hors tout : L719 x P278 x H810 mm



JLS2-2201 ■ 510,00€  
JLS2-2201BS ■

## Meubles hauts rideau

- Les panneaux d'accrochage vertical offrent une visibilité et un accès direct aux outils
- Rideau à lames, fermeture par serrure à clé
- Dimensions hors tout :  
JLS2-MHDR : L1455 x D278 x H810 mm  
JLS2-MHTR : L2182 x D278 x H810 mm



JLS2-MHDR ■ 686,00€  
JLS2-MHDRBS ■

JLS2-MHTR ■ 847,00€  
JLS2-MHTRBS ■

## Meubles hauts coffres ouverts

- Coffre ouvert pour un accès rapide
- Charge admissible 30 kg
- Dimensions hors tout :  
JLS2-CHS : L719 x P278 x H405 mm  
JLS2-CHD : L1446 x P278 x H405 mm

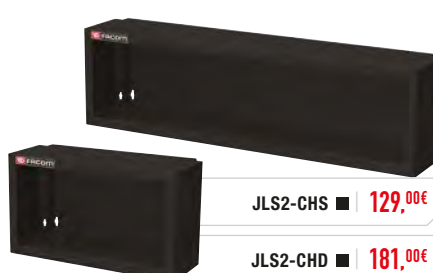

JLS2-CHS ■ 129,00€

JLS2-CHD ■ 181,00€

## Meubles hauts coffres fermés porte pleine

- Porte portable en tôle équipée de deux vérins
- Charge admissible 30 kg
- Dimensions hors tout :  
JLS2-CHSPP : L719 x D278 x H405 mm  
JLS2-CHDPP : L1446 x D278 x H405 mm



JLS2-CHSPP ■ 226,00€  
JLS2-CHSPPBS ■

JLS2-CHDPP ■ 295,00€  
JLS2-CHDPPBS ■

## Meuble bas avec bloc d'alimentation électrique et alimentation en air

KG 69,60 kg

• Dimensions hors tout : L722 x P701 x H810 mm



JLS2-MBSEN ■ 1447,00€  
JLS2-MBSENB ■

## Rehausse

• Pour passer d'une hauteur de 850 à 1025 mm (plan de travail de 40 mm inclus)

	L [mm]	D [mm]	H [mm]	KG
JLS2-BASEMBS	720	699	180	15,5
JLS2-BASEMBD	1447	699	180	19



JLS2-BASEMBS ■ 88,00€

JLS2-BASEMBD ■ 110,00€

## Pieds

• Pied en tôle d'acier peinte époxy (épaisseur 12/10ème)  
• Équipé de vérins de pieds pivotants pour un réglage assurant une stabilité parfaite quel que soit le type de sol

	L [mm]	P [mm]	H [avec vérin]	KG
JLS2-PSB	100	810	40	15,5
JLS2-PSH	100	985	40	19



JLS2-PSB ■ 136,00€

JLS2-PSH ■ 159,00€

## kits de montage des éléments supérieurs

• Dimensions :  
JLS2-TUBESUP400 :  
diamètre: 30 mm  
longueur : 585 mm



JLS2-TUBESUP400 (2,00 Kg) ■ 80,00€

JLS2-TUBESUP800 (2,80 Kg) ■ 90,00€

## Éclairage Jetline +

KG 0,60 kg

• Lampe LED : 18W - 1150 Lumen - 30000 heures  
• Dimensions : L584 x P42 x H27 mm



JLS2-LIGHT ■ 156,00€

JLS2-LIGHTSUP ■ 39,50€

## Entretoises

• Traverse de liaison multifonctions : renfort ou stockage, au choix. 2 positions possibles  
• 2 positions : horizontale (étagère) ou verticale

	Plan de travail	L [mm]	P [mm]	Épaisseur [mm]
JLS2-TRAA2	1455 - 2 pieds	1053	400	40
JLS2-TRAA3	2182 - 2 pieds	1600	400	40
JLS2-TRAB2	1455 - 1 pied	530	400	40
JLS2-TRAB3	2182 - 1 pied	1166	400	40
JLS2-TRBB3	2182	733	400	40
JLS2-TRAA2PL	1455 - 1 pied / pied énergisé	870	400	40



JLS2-TRAA2 ■ 47,00€  
JLS2-TRAA2BS ■

JLS2-TRAA3 ■ 58,00€  
JLS2-TRAA3BS ■

JLS2-TRAB2 ■ 34,00€  
JLS2-TRAB2BS ■

JLS2-TRAB3 ■ 47,00€  
JLS2-TRAB3BS ■

JLS2-TRBB3 ■ 34,50€  
JLS2-TRBB3BS ■

JLS2-TRAA2PL ■ 43,00€

## Plans de travail (plateaux - plateau d'angle)

	Long [mm]	Large [mm]	Résistance à la charge	Finitions	KG
JLS2-PB1	727	750	500 kg	Bois	17,9
JLS2-PB2	1455	750	1 Tonne	Bois	35,2
JLS2-PB3	2182	750	1 Tonne	Bois	52,7
JLS2-PBA	750	750	100 kg	Bois (angle)	8,6
JLS2-PBST1	727	750	500 kg	Inox	22,6
JLS2-PBST2	1455	750	1 Tonne	Inox	44,5
JLS2-PBST3	2182	750	1 Tonne	Inox	66,6
JLS2-PBAST	750	750	100 kg	Inox (angle)	10,6
JLS2-PM1	727	750	100 kg	Métal	10
JLS2-PM2	1455	750	250 kg	Métal	21

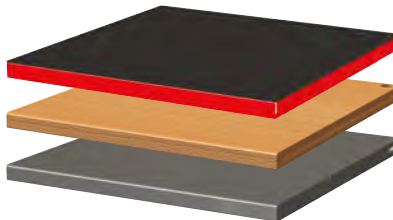

JLS2-PB1 ■ 182,00€

JLS2-PBST2 ■ 407,00€

JLS2-PB2 ■ 321,00€

JLS2-PBST3 ■ 530,00€

JLS2-PB3 ■ 410,00€

JLS2-PBAST ■ 253,00€

JLS2-PBA ■ 200,00€

JLS2-PM1 ■ 131,00€

JLS2-PBST1 ■ 225,00€

JLS2-PM2 ■ 203,00€

**NEW**

## Panneau USB

• Bloc 3 prises + 2 prises usb intégré dans le panneau



	L [mm]	H [mm]	Épaisseur [mm]	KG
JLS2-PPAV1USB	724,5	402,5	45	4,1

JLS2-PPAV1USB ■ 99,00€  
JLS2-PPAV1USBBS ■

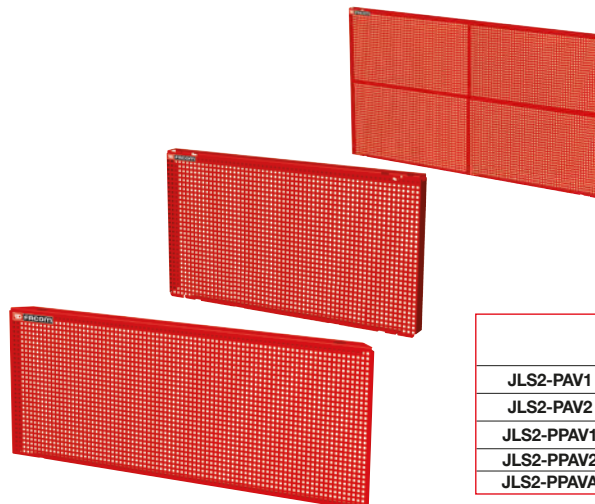

JLS2-PAV1 ■ 82,00€  
JLS2-PAV1BS ■

JLS2-PAV2 ■ 129,00€  
JLS2-PAV2BS ■

JLS2-PPAV1 ■ 57,00€  
JLS2-PPAV1BS ■

JLS2-PPAV2 ■ 88,00€  
JLS2-PPAV2BS ■

JLS2-PPAVA ■ 76,00€  
JLS2-PPAVABS ■

	L [mm]	H [mm]	Épaisseur [mm]	KG
JLS2-PAV1	724,5	805	45	5,6
JLS2-PAV2	1452	805	45	10,6
JLS2-PPAV1	724,5	402,5	45	3,1
JLS2-PPAV2	1452	402,5	45	6,2
JLS2-PPAVA	1036	402,5	45	4,4



## Établis Heavy Duty

1 longueur, 2 hauteurs de travail:

- Longueur unique: 2182 mm = grand espace de travail
- Hauteur: 850 mm ou 1025 mm



Résistance charge statique: 1 tonne

2 choix de blocs tiroirs:

- Blocs 6 tiroirs: 4 tiroirs H 60 mm, 1 tiroir H 130 mm, 1 tiroir H 270 mm
- Blocs 7 tiroirs: 5 tiroirs H 60 mm, 1 tiroir H 130 mm, 1 tiroir H 200 mm
- Condamnation centralisée des tiroirs par serrure à clé

2 finitions de plateau:

- Plateau bois: prof. 750 mm, ép. 40 mm = résistance et longévité
- Plateau inox: plateau bois recouvert d'une plaque d'inox brossé, ép. 40 mm = haute résistance aux chocs et à la chaleur

Armoire à rideau:

- Rideau à lames fermeture par serrure à clé
- Se fixe directement sur le plan de travail ou sur le mur

Bloc 7 tiroirs



Bloc 7 tiroirs + bloc 6 tiroirs



Bloc 7 tiroirs + armoire



Bois - H 850 mm

JLS2-2MW7DL (158 kg) **1350,00€**

JLS2-2MW13DL (219 kg) **1805,00€**

JLS2-2MW7DSCL (191 kg) **2100,00€**

Bois - H 1025 mm

JLS2-2MW7DH (177 kg) **1462,00€**

JLS2-2MW13DH (250 kg) **1972,00€**

JLS2-2MW7DSCH (210 kg) **2207,00€**

Inox - H 850 mm

JLS2-2MS7DL (172 kg) **1479,00€**

JLS2-2MS13DL (233 kg) **1934,00€**

JLS2-2MS7DSCL (205 kg) **2224,00€**

Inox - H 1025 mm

JLS2-2MS7DH (177 kg) **1591,00€**

JLS2-2MS13DH (264 kg) **2105,00€**

JLS2-2MS7DSCH (210 kg) **2331,00€**

## Établis simples 2000 mm ou 1500 mm

- 2 finitions de plateau: galvanisé ou bois
- Profondeur: 75 cm - Hauteur: 85 cm

Rebords anti-chute sur 3 côtés



### Tiroir



- Dimensions: L 569 x P 421 x H 140 mm

WB.DRAWER **91,00€**

WB.1500GSA (59 kg) **306,00€**

WB.2000GSA (81,5 kg) **402,00€**

WB.1500WA (54 kg) **427,00€**

WB.2000WA (70 kg) **480,00€**

## 1224.XXX: Étaux de chantier maintenance pivotants à 360°

- L'importante base d'appui du guide prismatique/mors mobile permet une absence de flexion du guide, fonctionnement de l'étau préservé même sous de lourdes charges
- Mors parallèles interchangeables, grande résistance à l'usure, dureté 56/62 HRc
- Mors en V pour le serrage des tubes, amovibles, dureté 45/50 HRc
- Système de réglage par 2 vis complexes à rattrapage de jeu
- Les jeux de mordaches 1223.M1 - M2 - M3 - M4 - M5 - M6 sont adaptables à ces étaux

## 1224.XXXE: Étaux de chantier maintenance fixes

- Caractéristiques identiques au modèle 1224, mais non pivotants

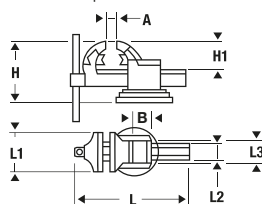

ETAUX PIVOTANTS



ETAUX FIXES

1224.100 (9,7 kg) **230,00€**

1224.100E (8,7 kg) **202,00€**

1224.125 (12,8 kg) **283,00€**

1224.125E (11,3 kg) **247,00€**

1224.150 (18,9 kg) **354,00€**

1224.150E (17,3 kg) **314,00€**

1224.175 (26,4 kg) **500,00€**

1224.175E (24,7 kg) **424,00€**

	L (mm)	P (mm)	L1 (mm)	H1 (mm)
1224.100 (E)	345	63	104	74
1224.125 (E)	380	75	127	83
1224.150 (E)	460	95	154	94
1224.175 (E)	532	118	178	123

	H (mm)		H (mm)	
1224.100	164	1224.100E	142	
1224.125	178	1224.125E	154	
1224.150	205	1224.150E	183	
1224.175	241	1224.175E	214	



RWS

## RWS Meuble Bas 2 portes

KG 30,50 kg

- 2 portes
- 1 étagère résistant a une charge de 50 kg
- Dimensions hors tout : L722 x P500 x H812 mm



RWS-MBSPPBS | 371,00€

## RWS Meuble Bas 6 tiroirs

KG 48,00 kg

- 3 tiroirs : 60 mm - 2 tiroirs: 130 mm  
1 tiroir : 200 mm
- Charge maximale par tiroir : 30 kg
- Dimensions hors tout : L722 x P500 x H812 mm



RWS-MBS6TBS | 405,00€

## RWS Meuble haut 1 porte pleine

KG 10,20 kg

- 1 porte relevable
- Charge maximale : 30 kg
- Dimensions hors tout :  
L722 x P280 x H355 mm



RWS-CHSPBS | 163,00€

## RWS Armoire haute

KG 44,50 kg

- 1 porte
- 3 étagères résistants a une charge de 30 kg
- Dimensions hors tout :  
L500 x P500 x H1835 mm



RWS-A500PPBS | 503,00€

## RWS Panneau

KG 2,00 kg

- Dimensions hors tout : L720 x H325 mm



RWS-PPAV1BS | 30,50€



RWS-PPAV1ELBS | 62,00€

## RWS Parois latérales (2 pcs)



RWS-MASKBS | 41,00€

## RWS Kits de montage

KG 2,80 kg



RWS-TUBESBS | 41,00€

## RWS Plans de travail

- RWS-PBG: tôle épaisseur 2 mm
- RWS-PB: hêtre
- Charge maximale : 1000 kg
- Dimensions hors tout :  
RWS-PB[G]2: L1450 x P600 x H30 mm  
RWS-PB[G]3: L2175 x P600 x H30 mm



RWS-PBG2  
(27,00 kg) | 152,00€

RWS-PB2  
(18,50 kg) | 200,00€

RWS-PBG3  
(40,00 kg) | 201,00€

RWS-PB3  
(29,00 kg) | 230,00€

## RWS Pieds (2 pcs)

- Pour augmenter la hauteur de travail à 1006 mm (y compris une surface de travail de 30 mm)



RWS-FEETBS | 46,00€

## RWS Éclairage LED



RWS-LIGHT | 39,50€

## RWS Étagère



RWS-SHELFBS | 29,50€

## RWS compositions



1450 cm

RWS-1BS 1299,00€



1450 cm

RWS-2BS 1399,00€



1450 cm

RWS-3BS 1499,00€



1950 cm

RWS-4BS 1999,00€



2175 cm

RWS-5BS 1699,00€



2225 cm

RWS-6BS 2599,00€



3900 cm

RWS-7BS 3999,00€

RWS

		RWS-1BS	RWS-2BS	RWS-3BS	RWS-4BS	RWS-5BS	RWS-6BS	RWS-7BS
<b>RWS-MBSPPBS</b>	Élément bas 2 portes	1	-	1	1	1	1	2
<b>RWS-MBS6TBS</b>	Élément bas 6 tiroirs	1	2	1	1	1	2	2
<b>RWS-FEETBS</b>	Jeu de 2 réhausse	2	2	2	3	2	4	6
<b>RWS-TUBESBS</b>	Kit de montage	2	2	2	2	3	3	4
<b>RWS-CHSPPBS</b>	Coffre haut 1 porte	-	1	2	2	2	2	4
<b>RWS-A500PPBS</b>	Armoire porte pleine 500 mm	-	-	-	1	-	1	2
<b>RWS-PPAV1BS</b>	Panneau perforé	6	5	4	4	7	7	8
<b>RWS-PB2</b>	Plateau bois 1450 mm	1	1	1	1	-	-	2
<b>RWS-PB3</b>	Plateau bois 2175 mm	-	-	-	-	1	1	-
<b>RWS-SHELFBS</b>	Etagère métal	-	-	-	-	1	1	-

## Valise de maintenance - 142-outils

- Clés mixtes 8 - 9 - 10 - 11 - 12 - 13 - 14 - 16 - 17 - 18 - 19 mm
- 1 clé à molette 250 mm
- 1/4" :  
Douilles 4 - 5 - 5,5 - 6 - 7 - 8 - 9 - 10 - 11 - 12 - 13 mm, 1 cliquet, cardan, 2 rallonges 55-100 mm, 1 douille porte-embouts 1/4", 1 poignée emmanchée
- 1/2" :  
Douilles 10 - 11 - 12 - 13 - 14 - 15 - 16 - 17 - 18 - 19 - 21 - 22 - 24 - 27 - 30 - 32 mm, cliquet, cardan, rallonges 75-250 mm
- Tournevis : Fente 2,5 x 50 - 3,5 x 75 - 4 x 100 - 5,5 x 125 - 6,5 x 150 - 8 x 175 Phillips® PH 1-2 - Pozidriv® PZ 1-2
- 1 tournevis testeur
- 1 coffret de vissage 49 pièces
- 1 Jeu de 9 clés mâles 6 pans
- 1 Jeu de 7 clés mâles Torx®
- 1 pince becs 1/2 ronds longs
- 1 pince universelle
- 1 pince coupante diagonale
- 1 pince multiprise - Pince à dénuder
- 1 pince à sertir pour cosses
- 1 tenaille russe 250 mm
- 1 marteau rivoir 32 mm
- 1 chasse-goupilles 4-5-6 mm
- 1 monture de scie
- 1 cutter 18 mm -
- Pointe à tracer
- 1 pointeau 4 mm
- 1 mètre ruban 5 m
- 1 pied à coulisse 1/20"



**EXPERT**  
FACOM

E220107 368,00€

## Valise de Maintenance - 124 pièces

- 1 cliquet parcmètre à verrouillage 1/4", 2 rallonges : 55-100 mm, 1 cardan, 1 adaptateur pour embouts 1/4", 1 poignée emmanchée
- 13 douilles 6 pans 1/4" : 4>14 mm
- 1 cliquet parcmètre à verrouillage 1/2", 2 rallonges : 130-250 mm, 1 cardan
- 16 douilles 6 pans 1/2" : 10>19-21-22-24-27-30-32 mm
- 3 pinces : pince multiprise entrepassée 250 mm, pince coupante diagonale 160 mm, pince à becs demi-ronds coudés 40°
- 11 clés mixtes : 8-10>19 mm
- Jeu de 9 clés mâles courtes sur étui : 1,5>6-8-10 mm
- Jeu de 7 clés mâles Torx® sur étui : T10>T40 mm
- Tournevis (fente, Phillips®, Pozidriv®)
- Boîte de 48 embouts assortis (fente, Phillips®, Pozidriv®, Torx®, ResisTorx®, 6 pans)
- 1 porte-embouts magnétique à bague de verrouillage



**EXPERT**  
FACOM

E034806 285,00€

## Valise de maintenance - 145 pièces

### 1. Intérieur du couvercle supérieur

- Cutter ;
- Pince multiprise ;
- 3 pinces : universelle, coupante et à becs longs ;
- Coupe-tout ;
- Lampe à LED ;
- Doigt magnétique ;
- Tenaille

### 2. Haut du volet

- 3 tournevis fente + 2 tournevis Pozidriv® ;
- Porte-embouts ;
- Jeu de 8 clés mâles 6 pans à tête sphérique ;
- Tournevis testeur ;
- Jeu de 5 outils de frappe ;
- Coffret tournevis de précision + 30 embouts

### 3. Bas du volet

- Clé à molette 250 mm ;
- Marteau DIN ;
- Scie à métaux ;
- Pied à coulisse

### 4. Mousse

- 1/2" : Cliquet, 16 douilles 10 > 32 mm, rallonge, poignée coulissante, cardan
- 11 clés mixtes : 8 - 19 mm ;
- Coffret d'embouts (31 pièces) ;
- 1/4" : Cliquet, douilles 5,5 > 13 mm, rallonges, poignée coulissante, cardan, adaptateur ;
- Douilles bougies 16 et 21 mm

# Action



**EXPERT**  
FACOM

E220109 215,00€

# Action



## Valise remplie 91 pcs

CE JEU CONTIENT:

- BV.51A: valise technicien
- 440.JP14: jeu de 14 clés mixtes
- AT.J12R1PB: set de 12 tournevis + 2 racks gratuit
- 83SH.JP9A: jeu de 9 clés mâles longues tête sphérique
- RL.NANO1: coffret compact 38 pcs avec douilles 1/4" 6 pans
- 601: monture de scie à métaux
- 844.S18PB: cutter avec rechargement automatique de lame 18 mm
- 980C: cisaille coupe-tout à lame dégagée
- 779.PBTPB: lampe stylo
- CPE.A1: jeu de 4 pinces
- 113A.10C: clé à molette chromée
- 205C.30: marteau din composite
- 893B.319PB: mètre ruban boîtier abs 3 m
- 1300EAPB: pied à coulisse digital d'atelier 150 mm
- 580.10: pince-étoupe automatique becs coudés multi-usage 10"
- 207A.32CB: massette à embouts adaptables 32 mm
- DF.3: brosse métallique
- 309BM.40: niveau standard, 1 semelle usinée 40 cm
- PAM.MD150EMA: lime plate demi-douce emmanchée



CM.BV51A

695,00€

## Softbag rempli

CE JEU CONTIENT:

- BS.T20PB: softbag
- 192A.16CPE: pince coupante diagonale
- 181A.25CPE: pince multiprise à verrouillage
- 440.JP10PB: jeu de 10 clés mixtes
- ATP.J6PB: jeu de 6 tournevis
- 83SH.JP9A: jeu de 9 clés mâles
- 205C.30: marteau din composite
- 897A.319PB: mètre à ruban

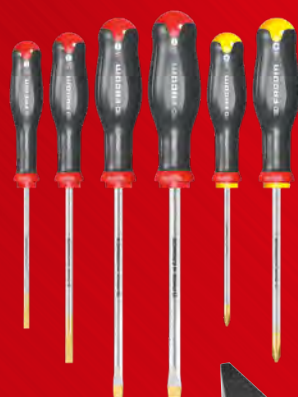

BS.T20CM28

209,00€

**NEW**

# Valise remplie pour électricien 15 pcs

**CONTIENT :**

- Tournevis isolés : AT2X75VE - AT3.5X75VE - AT4X100VE - AT5.5X125VE - ATD1X100VE - ATD2X125VE
- Tournevis détecteur basse tension : AV.HT2CPB
- Pince demi-ronde bec long effilé isolé : 183AE.20VE
- Pince coupante diagonal isolée : 391A.16VE
- Pince à sertir standard : 449BPB
- Pince à dénuder et à couper automatique SWINGO : 793936PB
- Outil à dégainer à lame crochue : 985956PB
- Lampe stylo : 779.PBTPB
- Mètre à ruban double face 3m : 893B.319PB
- Valise avec 4 roues : BV.R30PB



BV.R30CM2PB

**399,00€**

# Valise remplie DE MAINTENANCE 39 PCS

**CONTIENT :**

- Clés mixtes : 440.8-9-10-11-12 -13-16 -17-18-19
- Clé à molette à ajustement rapide : 101.10
- Tournevis : AT2.5X75\*, AT4X100\*, AT5.5X125\*, AT6.5X125, ATD1X100\*, ATD2X125, ATP1X100\*, ATP2X125, AV.HT1C
- Jeu de 9 clés mâles 6 pans à tête sphérique : 83SH.JP9APB
- Pincettes : 181A.25CPE\*, 192A.16CPE\*, 195A.16CPE
- Marteau : 205C.30
- Chasse-goupilles : 249.4\*, 249.6
- Pointeau automatique : 256.4
- Cutter 9mm : 844.S9
- Monture de scie : 601PB
- Mètre à ruban 3m : 893B.319PB
- Valise avec 4 roues : BV.R30PB

BV.R30CM1PB

**419,00€**

# Valise remplie DE MAINTENANCE 68 PCS (JEU POWERTOOLS DEWALT INCLU)

**DEWALT****CONTIENT :**

- Clés mixtes : 440.8-9-10-11-12 -13-16 -17-18-19
- Clé à molette à ajustement rapide : 101.10
- Tournevis : AT2.5X75\*, AT4X100\*, AT5.5X125\*, AT6.5X125, ATD1X100\*, ATD2X125, ATP1X100\*, ATP2X125, AV.HT1C
- Jeu de 9 clés mâles 6 pans à tête sphérique : 83SH.JP9APB
- Pincettes : 181A.25CPE\*, 192A.16CPE\*, 195A.16CPE
- Marteau : 205C.30
- Chasse-goupilles : 249.4
- Cutter 9mm : 844.S9
- Monture de scie : 601PB
- Ciseaux d'électriciens : 841A.4
- Mètre à ruban 3m : 893B.319PB
- DeWalt jeu de perceuse : DCB115-QW Chargeur DCB127-XJ batterie 12 V max DCD701N-XJ Perceuse visseuse 12V DT70708-QZ jeu d' embouts - forets 25 pcs
- Valise avec 4 roues : BV.R30PB

BV.R30CMD1PB

**629,00€**



# FACOM, TOUJOURS EN TÊTE DE LA COURSE



Facom, official tools and storage supplier since 2021

## Boîte à outils Pro Box

- Tiroir cantilever avec des bacs amovibles pour pièces détachées: pas de risque de renverser les petites pièces (visserie, boulonnerie) pendant le transport
- Grand rangement
- Large poignée en aluminium pour plus de confort
- Fermetures en acier anticorrosion
- Étanchéité IP 54 (BP.P20A) / IP 55 (BP.P26A)



Livrée avec 3 (BP.P20A) / 6 (BP.P26A) compartiments plastiques et 2 racks pour embouts



	Dimensions L x P x H (cm)	KG	KG
			Charge max.
BP.P20A	51,5 x 30 x 27,5	1,12	25
BP.P26A	66,7 x 30,1 x 27,5	3,15	35

BP.P20APB | 35,00€

BP.P26APB | 42,50€

## Boîte à outils à verrouillage automatique

- **Loquet d'ouverture d'une main**, fermeture automatique par clapet
- **Possibilité de verrouillage** par cadenas (non fournis)
- **+ 2 compartiments de rangement** sur le couvercle, accessibles boîte fermée
- **Plateau navette amovible**
- **Possibilité d'empiler les boîtes à outils**
- 3 volumes disponibles (16" / 19" / 24")

	Dimensions L x P x H (cm)	KG	KG
			Charge max.
BP.C16N	39,4 x 22 x 16,2	1,10	5,5
BP.C19N	48,6 x 26,6 x 23,6	1,95	12
BP.C24N	59,5 x 28,1 x 26	2,74	15



BP.C16NPB | 14,00€

BP.C19NPB | 21,20€

BP.C24NPB | 29,50€

NEW

## Mallette à outils avec roues

- Robuste boîtier de protection à renfort de fibre de verre et couvercle avec verrous métalliques.
- Porte-étiquette et oeilleton pour cadenas.
- Séparateurs à soufflets amovibles pour plus de flexibilité et un meilleur accès lors des interventions.
- Jambes d'appui télescopiques pour une stabilité accrue.
- Poignée à revêtement de caoutchouc épais pour une prise et un confort accrus.



BV.R30PB | 159,00€



## Boîte à outil métallique 5 cases - 17 l

KG 4,50 kg

- Grand volume de rangement
- Fond des compartiments recouvert de mousse
- Possibilité de verrouillage par cadenas (non fourni)
- Soute dimensions: 448 x 200 x 98 mm
- Casiers dimensions: 448 x 100 x 55 mm
- Charge maxi: 25 kg
- Dimensions: 475 x 220 x 238 mm

Accès direct à tous les compartiments



Made in France

BT.11GPB 48,00€

## Valise container électro-mécanique à roulette

KG 8,50 kg

- Polyéthylène haute densité (HDPE)
- Système trolley intégré avec verrouillage et repliable
- 2 pages intercalaires amovibles pour un rangement optimisé et ordonné
- 1 soute de grande capacité pour outils volumineux et/ou pièces détachées
- 2 poignées offrant 2 solutions de portage
- 3 boîtes de rangement pour petites pièces
- Renforts de protections
- Roues de grandes dimensions
- Serrures de sûreté par clés
- Charge maxi: 30 kg
- Longueur dépliée: 850 mm
- Dimensions intérieures (L x l x H): 470 x 390 x 347 mm
- Dimensions hors tout (L x l x H): 550 x 440 x 365 mm



BV.61A 453,00€

## Valise technicien

KG 6,12 kg

- Blocage du couvercle en position ouverte
- Verrouillage par clé
- Poignée bi-matière
- Coque anti-chocs en polypropylène
- Dimensions hors tout: L 486x P 430 x H 205 mm



BV.51A 240,00€

## Organizer XL

KG 2,67 kg

Accès facile et rapide  
3 en 1: outils à main, petites pièces, outillage énergisé

### Pratique

- Permet de ranger des pièces, des outils à main et un outillage énergisé
- Évite le mélange des pièces
- Le grand compartiment central permet d'accueillir des outils à mains (tournevis, marteau, etc.)
- **Compact et léger**
- Capacité: organizer 2 x 6 l + base centrale 4,7 l
- **Charge maxi: 15 kg**
- Dimensions: L 426 x H 316 x P 234 mm

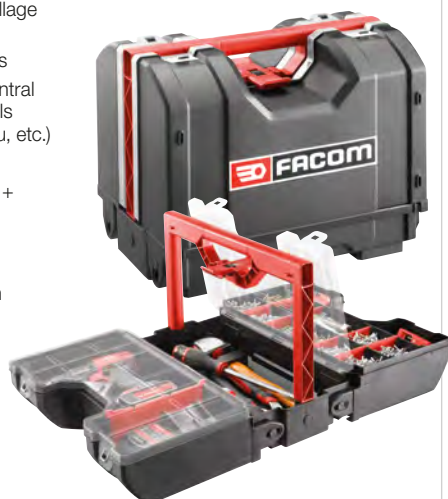

BP.Z46APB 49,42€

## Organizer 8 cases / large

KG 1,80 kg

- Couvercle transparent: visibilité instantanée du contenu
- 8 compartiments démontables et compartimentables (jusqu'à 10 cases)
- Couvercle polycarbonate
- Couvercle verrouillant les casiers intérieurs: les pièces restent à leur place pendant le transport
- Dimensions: 440 x 335 x 206 mm

Indispensable pour les consommables d'atelier

Empilables

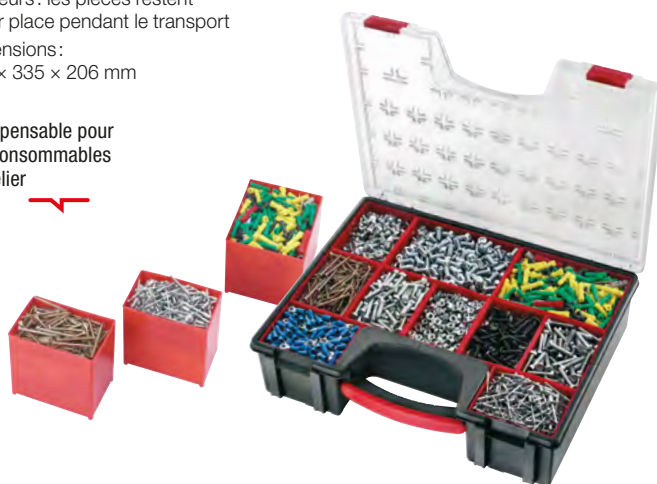

BP.Z8PB 29,00€

## PROBAG Rangement textile



### TISSU HAUTE RÉSISTANCE

- Tissu très résistant 1200 deniers



### CONÇU POUR DURER

- Soute rigide et étanche pour les boîtes à outils BS.T et sac à dos BS.L30
- Larges pieds caoutchouc sur la sacoche BS.SMB



### FACILE A TRANSPORTER

- Sangle de transport ajustable avec mousse de renfort
- Poignées de préhension



### RANGEMENT PRATIQUE

- Nombreuses poches crochets, cloisons, sangles, espaces dédiés



### ACCÈS FACILE ET RAPIDE

- Ouverture à 100% pour un accès facile aux outils

## Mini PROBAG 14"

kg 2,237 kg

- Volume utile: 34 L
- Rangement vertical pratique: accès immédiat aux outils
- Dimensions (L x l x H): 390 x 250 x 340 mm

CHARGE MAXI: 11 KG



BS.T14PB

52,00€

## PROBAG 20"

kg 3,240 kg

- Volume utile: 47 L
- Rangement vertical pratique: accès immédiat aux outils
- Dimensions (L x l x H): 600 x 310 x 370 mm

CHARGE MAXI: 15 KG

BS.T20PB

66,00€

## Sac textile en pvc enduit 50 cm

kg 2,237 kg

- Volume utile: 34 L
- Peut recevoir des outils longs jusqu'à 50 cm: scies, niveaux, grandes clés
- Résistant aux projections d'eau, facile à nettoyer et à entretenir
- Dimensions (L x l x H): 540 x 160 x 220 mm

CHARGE MAXI: 11 KG



La structure renforcée évite toute déformation du sac même fortement chargé



54 cm

BS.LMBCPB

56,00€

## Softbag trolley

kg 5,400 kg

- Grande accessibilité au contenu du sac avec ses nombreux aménagements intérieurs et extérieurs
- 3 solutions de portage: roues et poignée télescopique, poignée en aluminium avec revêtement cuir, sangle avec coussin de renfort au niveau de l'épaule
- Peut aussi recevoir le sac ordinateur BS.PC15
- Volume utile: 33 L
- Dimensions (L x l x H): 550 x 360 x 440 mm

CHARGE MAXI: 18 KG

Pratique, résistant, innovant



BS.R20PB

104,00€

## Sac d'ordinateur portable 15"

- Cette valise dédiée à la «Maintenance légère» offre un rangement polyvalent.
- 4 surfaces différentes prévues pour le rangement des outils (+ de 40 outils).
- 1 poche latérale avec fermeture éclair et rabat pour protéger des documents.
- Ouverture totale grâce aux fermetures éclair à 2 coulisseaux.
- Possibilité de sécuriser le contenu avec un cadenas (non fourni).
- Faces extérieures en matériau anti-chocs et résistant aux hydrocarbures.
- Livré sans outillage.



BS.12

52,00€

## Sac à dos textile compact <sup>KG</sup> 2,7kg

- Permet de passer dans des espaces confinés. Compatible avec les échelles à crinoline
- 4 pochettes amovibles à positionnement libre, facile à installer grâce aux bandes de fixation (Velcro), pochettes avec élastique pour les outils ou transparente pour une bonne visibilité
- Porte document amovible transparent

**CHARGE MAXI : 10 KG**

Idéal pour transporter les outillages façon organisé et facile



Durable et compatible avec les outillages SLS pour sécuriser le travail en hauteur

Confortable et facile à utiliser : bretelles et dos avec mousse haute densité. Facile à nettoyer

**BS.MCBPB 90,00€**

## Sac à dos à roulettes poignée télescopique

**EXTRÊMEMENT CONFORTABLE :**

- Poignée télescopique
- Roulettes solides
- Bretelles moussées et ajustables
- Dos avec mousse haute densité

**QUALITÉ :**

- 1200 denier
- Dimensions L 335 x L 158 x H 554 mm

**CHARGE MAXI : 25 KG**

Idéal pour la maintenance itinérante. S'utilise comme trolley ou sac à dos



Le transport organisé : accès aisé et rapide au contenu des diverses poches de rangement

**BS.RBPB 97,00€**

## Sac textile

- Système d'ouverture type « portefeuille » pour accéder à tous les compartiments en même temps, les outils sont faciles à trouver!
- Deux compartiments profonds qui offrent un grand volume de stockage (électroportatif, outillage à main...)
- Poche zippée extérieure pour mettre à l'abri clefs, papiers, effets personnels
- Poche intérieure format A4 pour stocker en toute sécurité ses documents, bons d'intervention, ordinateur 15"...

**ROBUSTE ET RÉSISTANT**

- Tissu Haute Densité très résistant 1200 deniers
- Base rigide résistante à l'eau et à la poussière
- Structure centrale rigide et cloison de séparation latérale pour un rangement et une protection optimum des outils

**CONFORTABLE ET FACILE A TRANSPORTER**

- Par la poignée caoutchouc ou par la sangle d'épaule rembourrée et réglable
- Dimensions (L x l x H) : 430 x 280 x 300 mm

**CHARGE MAXI : 25 KG**



**BS.2SBPB 63,00€**

## Sac textile 1<sup>ère</sup> intervention

<sup>KG</sup> 1,50 kg

- Transport à la main grâce à la double poignée et à l'épaule, avec la sangle ajustable
- Ouverture à 100% pour un accès rapide et total au contenu du sac
- Emplacement dédié à votre lampe-stylo
- Dimensions (L x P x H) : 450 x 180 x 170 mm

**CHARGE MAXI : 5 KG**

Larges pieds caoutchouc sous la soute, protègent le sac mais aussi le sol sur lequel on le pose



Un sac compact, idéal pour les petites interventions

**BS.SMBPB 36,00€**

## Sac textile 2 en 1

<sup>KG</sup> 1,90 kg

- Nombreux rangements intérieur prévus pour l'outillage
- 1 poche moussée pour un ordinateur portable (15" maxi)
- Accès 100% quand le sac est totalement ouvert
- Dimensions (L x P x H) : 460 x 150 x 350 mm

**CHARGE MAXI : 7 KG**



Un sac polyvalent, pour vos outils et votre PC

**BS.TLBPB 46,00€**

## Sac à dos à outils

<sup>KG</sup> 3,150 kg

- Dos avec mousse haute densité
- Bretelles, ceintures sternum et ventrale moussées et ajustables
- Nombreuses poches et crochets pour organisation de l'outillage
- Pochette moussée pour ordinateur (15")
- Sac «organizer» amovible et polyvalent
- Capacité : 30 litres
- Dimensions (L x P x H) : 355 x 225 x 460 mm

**CHARGE MAXI : 12 KG**

Très confortable



**BS.L30PB 78,00€**

## Jeu de 10 clés mixtes à cliquet articulée ultra grip métriques sur étui

KG 1,30 kg

- Jeu de 10 clés mixtes à cliquet articulées: 467BF. 8 • 10 • 11 • 12 • 13 • 14 • 16 • 17 • 18 • 19 mm
- Réf. porte-clé: CK.467BJP10



467BF.JP10PB | 181,00€

## Clés polygonales à cliquet

KG 0,40 kg

- Jeu de 2 clés polygonales à cliquet droites multi-ouvertures (8 dimensions):
- 64C.S1: 8x10 • 12x13 mm
- 64C.S2: 16x17 • 18x19 mm
- Mécanisme à cliquet compact et réversible par levier
- Angle de reprise à 5°

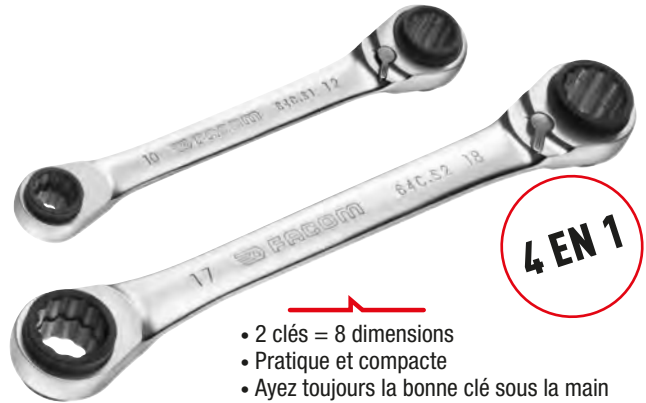

64C.J2PB | 53,00€

## Jeu de 10 clés mixtes à cliquet, ultra grip métriques

KG 1,21 kg

- Jeu de 10: 467B. 8 • 10 • 11 • 12 • 13 • 14 • 16 • 17 • 18 • 19 mm
- Fourche orientée à 15° pour les accès de côté
- Réf. porte-clé: CK.467BJP10

### Plus de confort

- Manche à section variable pour doubler la surface d'appui sur la main
- Passage du couple sans douleur

### Antiripage

Plus de productivité



**Oeil antiripage**  
Maintien sur l'écrou  
Serrage plus rapide

### Plus de contrôle

- Extra stable
- Plus facile à contrôler
- Les clés ne basculent pas

**Design unique FACOM**  
Moins de contrainte sur l'écrou



467B.JP10PB | 170,00€

## Jeu de 10 clés mixtes à cliquet rapides, ultra grip métriques

KG 1,21 kg

- Jeu de 10: 467BR. 8 • 10 • 11 • 12 • 13 • 14 • 16 • 17 • 18 • 19 mm
- Tête ceil inclinée à 15° avec angle de reprise à 5° Réversible par levier
- Réf. porte-clé: CK.467BJP10

### Oeil antiripage

### Fourche

- Une fourche rapide à effet cliquet
- Utilisation standard en bout de becs pour les phases d'approche

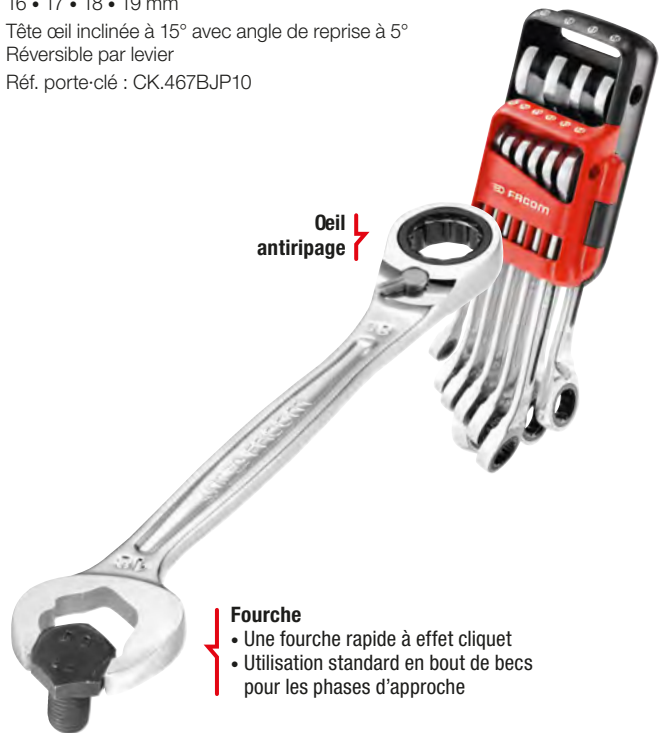

467BR.JP10PB | 180,00€

## Jeu de 8 clés mixtes

- 440. 8 • 10 • 11 • 12 • 13 • 14 • 17 • 19 mm
- Réf. support: CK.467BJP8



KG 0,900 kg

440.JP8PB | 56,00€

## Jeu de 12 clés mixtes

- 440. 7 • 8 • 10 • 11 • 12 • 13 • 14  
15 • 16 • 17 • 18 • 19 mm
- Réf. support: CK.467BJP12A



KG 1,680 kg

440.JP12APB | 79,00€

## Jeu de 21 clés mixtes

- Dimensions : 6 - 7 - 8 - 9 - 10 - 11 - 12 - 13 - 14 - 15 -  
16 - 17 - 18 - 19 - 20 - 21 - 22 - 24 - 27 - 30 - 32 mm

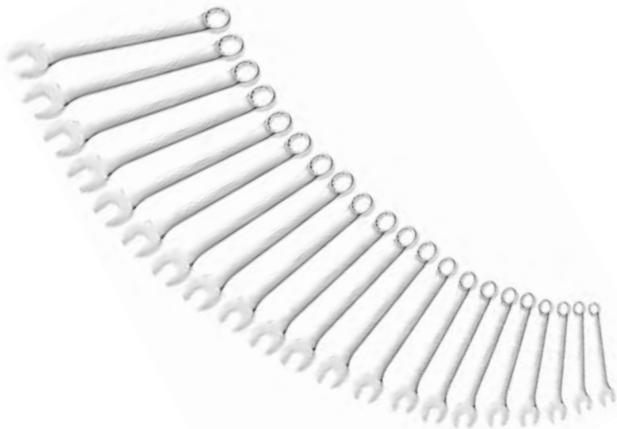

EXPERT  
FACOM

E110306 | 101,00€

## Jeu de 12 clés mixtes

- Dimensions : 7 - 8 - 10 - 11 - 12 - 13 - 16 - 17 - 18 - 19 - 22 - 24 mm



EXPERT  
FACOM

E110309 | 43,50€

## Jeu de 18 clés mixtes

- Dimensions : 6 - 7 - 8 - 9 - 10 - 11 - 12 - 13 - 14  
- 15 - 16 - 17 - 18 - 19 - 20 - 21 - 22 - 24 mm
- Sur Trousse



EXPERT  
FACOM

E110313 | 63,00€

## Jeu de 8 clés mixtes extra longues

- 440XL. 8-10-13-14-15-16-17-19
- Plus longue : accès amélioré dans les endroits difficiles d'accès et plus de couple
- Plus de sécurité



plus longue +++

**Design unique FACOM**  
Moins de contrainte sur l'écrou

440XL.JP8PB

63,00€

## Jeu de 6 clés mixtes à cliquet courtes métriques

- Jeu de 6 clés mixtes à cliquet articulées: 467BS. 8 • 10 • 11 • 12 • 13 • 14 mm
- Réf porte-clé: CK.467BSJP6

KG 0,420 kg

FOURCHE  
ANTIDÉRAPANTE  
SUR TÊTES  
HEXAGONALES



467BS.JP6PB

84,00€

## Jeux de 7 clés mixtes à cliquet

- 8 - 10 - 12 - 13 - 14 - 17 - 19 mm
- Angle de reprise 5°
- Tête polygonale à cliquet 12 pans coudée à 15°
- Changement de sens par inverseur encastré et protégé
- Fourche orientée à 15° par rapport à l'axe du manche (angle de reprise 30°)
- Profil de l'œil maximisant la surface de contact avec l'écrou pour une longévité accrue
- Etui portatif ouverture portefeuille



EXPERT  
by FACOM

E111107

76,00€

## Jeu de 4 clés à cliquet profil E-Torx®

KG 0,497 kg

- Dimensions: E6xE8 - E10xE12 - E14xE18 - E20x24

### COMPACT:

- Idéal dans les endroits où l'accès est limité en hauteur ou impossible avec un cliquet + une douille.  
Exemple: carters de protection de courroies de distribution

### GAIN DE TEMPS:

- Angle de reprise à 5°
- Permet d'importants gains de temps pour les opérations d'échange de courroie de distribution sur les moteurs

- Renault: 2,5DCI - 2,2DCI - 1,9DCI - 1,5DCI...
- Peugeot: 3,0HDI - 2,0HDI - 1,6HDI - 1,4HDI...



464TX.J4PB

96,00€

## Jeux de 12 clés mixtes à cliquet

- 8 - 9 - 10 - 11 - 12 - 13 - 14 - 15 - 16 - 17 - 18 - 19 mm
- Angle de reprise 5°
- Tête polygonale à cliquet 12 pans coudée à 15°
- Changement de sens par inverseur encastré et protégé
- Fourche orientée à 15° par rapport à l'axe du manche (angle de reprise 30°)
- Profil de l'œil maximisant la surface de contact avec l'écrou pour une longévité accrue
- Etui portatif ouverture portefeuille



EXPERT  
by FACOM

E111106

129,00€

**PROTWIST®** **CARBON SILICIUM**  
Made in France

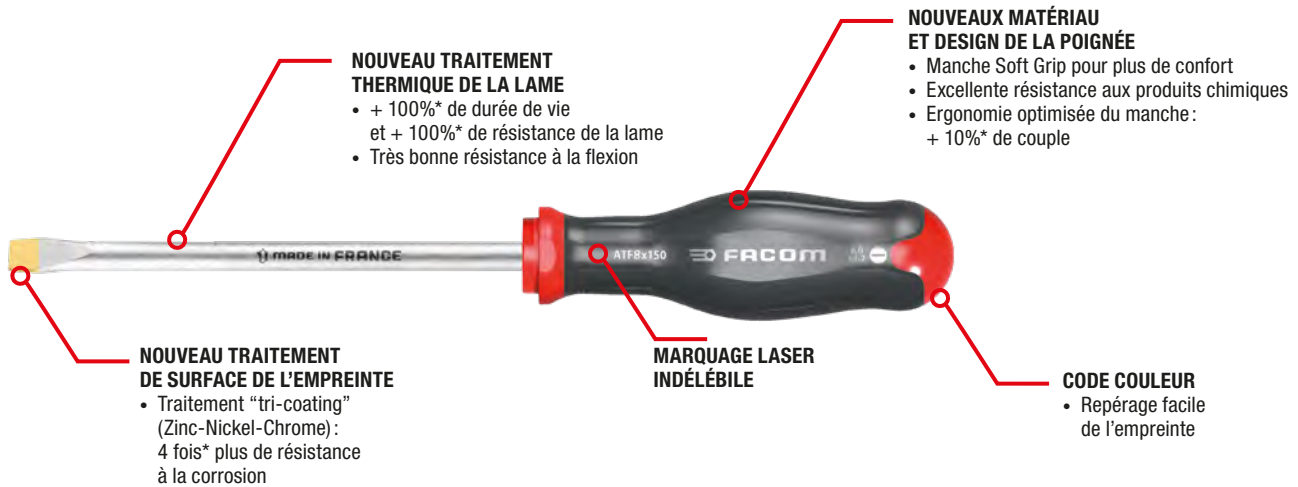

\* Comparé au tournevis FACOM PROTWIST® actuel.

## Jeu de 4 tournevis longs

- AT 4 × 200 • AT 5,5 × 200
- ⊕ ATP 1 × 250 • ATP 2 × 250



AT.J4PB | 24,70€

## Jeu de 8 tournevis

- 3 × 50 - 4 × 100 - 5,5 × 125 - 6,5 × 150
- ⊕ PH1 × 100 - PH2 × 125
- ⊕ PZ1 × 100 - PZ2 × 125



EXPERT | E160907 | 24,50€

## Jeu de 6 tournevis

- AT 3,5 × 75 • AT 4 × 100 • AT 5,5 × 150 • AT 6,5 × 150
- ⊕ ATP 1 × 100 • ATP 2 × 125



ATP.J6PB | 25,00€

## Jeu de 10 tournevis

- Lame ronde AT**
- AT 2,5 × 75 • 3,5 × 100 • 5,5 × 125
  - ⊕ ATP 0 × 75 • 1 × 100 • 2 × 125
  - ⊕ ATD 1 × 100 • 2 × 125
- Lame Hexagonale ATW**
- ATW 6,5 × 150 • AWH 8 × 175

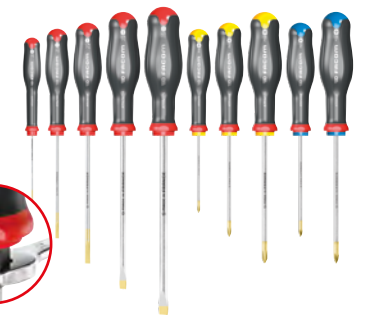

ATW.J10PB | 38,50€

## Jeu de 8 tournevis

- Lame ronde AT**
- AT 4 × 100 • 5,5 × 125 • ATF 6,5 × 150 • 8 × 150
  - ⊕ ATP 1 × 100 • 2 × 125
  - ⊕ ATD 1 × 100 • 2 × 125



AT.J8PB | 39,50€

## Jeu de 5 tournevis à frapper

- Excellente prise en main
- Grande résistance
- AT 4 × 100CK • ATH 6,5 × 150CK • ATH 8 × 175CK
- ⊕ ATPH 1 × 100CK • ATPH 2 × 125CK

COMBINE  
PUISSANCE.  
VITESSE ET  
ACCESSIBILITÉ



ATWCK.J5PB | 54,00€

# E-PROTWIST®

## TOURNEVIS ÉLECTRIQUE 4V

**NOUVEAU !**



**REGARDEZ VITE À LA DERNIÈRE PAGE**

### Jeu de 7 tournevis Torx® et Resistorx®

- ⊕ Torx®: ATX 8 × 50
- ⊕ Resistorx®: ATXR 10 × 75 • 15 × 75 • 20 × 100 • 25 × 100 • 27 × 100 • 30 × 125

KG 0,785 kg



ATXR.J7PB

**41,00€**

### Jeu de 12 tournevis + 2 racks gratuit

**12 tournevis**

- ⊕ ATD 1 × 100 • 2 × 125
- ⊕ ATP 0 × 75 - 1 × 100 • 2 × 125
- ⊖ ATF 6,5 × 150 • AT 5,5 × 125 • 4 × 100 • 2,5 × 75

**Dont 3 tournevis isolés 1000V**

- ⊕ ATD 1 × 100 VE
- ⊖ AT 3,5 × 100 VE • AT 5,5 × 125 VE



**GRATUIT**

2 racks pour 6 tournevis: référence CKS.08

AT.J12R1PB

**55,00€**

### Jeu de 12 tournevis + 2 racks gratuit

- ⊖ AT 2,5 × 75 • AT 4 × 100 • AT 5,5 × 150 • ATF 6,5 × 150
- ⊕ ATD 1 × 100 • ATD 2 × 125
- ⊕ ATP 1 × 100 • ATP 2 × 125
- ⊕ ATXR 15 × 75 • ATXR 20 × 100 • ATXR 25 × 100 • ATXR 30 × 125



**GRATUIT**

2 racks pour 6 tournevis: référence CKS.08

AT.J12R2PB

**63,00€**



## Jeu de 4 tournevis bornéo pour empreintes mixtes

**Borneo**

**Contient:**

- ATPB 1 × 100 VE • ATPB 2 × 125 VE
- ATDB 1 × 100 VE • ATDB 2 × 125 VE
- Empreinte mixte adaptée aux appareillages électriques : contacteurs, relais, disjoncteurs, boîtiers, borniers
- Vissages plus puissants = sécurité
- Moins de ripage = meilleures sensations, moins d'usure
- Durée de vie du tournevis augmentée



ATB.J4TVEPB | 47,00€



## Jeu de 10 tournevis isolés 1000V

- 2,5 × 50 - 3,5 × 75 - 4 × 100 - 5,5 × 150
- PH0 × 75 - PH1 × 100 - PH2 × 125
- PZ1 × 100 - PZ2 × 125

Tournevis détecteurs basse tension 100/500V



EXPERT | E160912 | 39,00€

## Jeu de 5 tournevis isolés

Ces tournevis sont conçus pour les électriciens qui ont besoin de 100% d'accessibilité et de sécurité, sans devoir réduire l'isolation de la lame

**Spécifications:**

- Standard Européen IEC 60900
- 1000Vac en 1500 Vdc

**Jeu de 5 TOURNEVIS isolés 1000V à Fente / PH Slim Blade**

**Contient:**

- AT 3,5 × 100 TVE
- AT 4 × 100 TVE
- AT 5,5 × 125 TVE
- ATP 1 × 100 TVE
- ATP 2 × 125 TVE

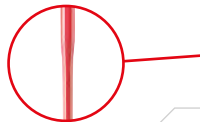

ATP.J5TVEPB | 40,50€



**1000VOLTS**  
EN 60900

## Jeu de 5 tournevis isolés 1000V à Fente/ PZ Slim Blade

**Contient:**

- AT 3,5 × 100 TVE
- AT 4 × 100 TVE
- AT 5,5 × 125 TVE
- ATD 1 × 100 TVE
- ATD 2 × 125 TVE



ATD.J5TVEPB | 37,00€

## Jeu de 6 tournevis isolés 1000V

**Contient:**

- AT 2,5 × 75 TVE
- AT 3,5 × 75 TVE
- AT 4 × 100 TVE
- AT 5,5 × 125 TVE
- ATP 1 × 100 TVE
- ATP 2 × 125 TVE



ATPVE.J6PB | 35,00€

## Jeu de 6 tournevis isolés 1000V

**Contient:**

- AT 2,5 × 75 VE
- AT 3,5 × 75 VE
- AT 4 × 100 VE
- AT 5,5 × 125 VE
- ATD 1 × 100 VE
- ATD 2 × 125 VE



ATDVE.J6PB | 35,00€

## Tournevis détecteurs basse tension

- Garde de sécurité largeur: 5 mm
- Témoin lumineux
- Manche transparent

**AV.HT1C:**

- Longueur lame: 100 mm
- Tension/V: 90 - 480



Modèle standard

AV.HT1CPB | 7,00€

**AV.HT2C:**

- Longueur lame: 65 mm
- Tension/V: 110 - 250
- Homologué VDE-GS



Modèle avec agrafe

AV.HT2C | 4,90€

**DÉCOUVREZ LA GAMME ISOLEE À LA PAGE 72 !**



## Jeu de 6 clés 6 pans à tête sphérique

• 84TZSA. 3 • 4 • 5 • 6 • 7 • 8 mm

KG 0,48 kg

## Jeu de 5 clés Torx®

• 89TXA. 10 • 15 • 20 • 25 • 30

KG 0,40 kg

### • Ergonomique:

- Spin: Pour une utilisation plus rapide
- Poignée soft grip, bi-matière, pour plus de confort, plus de couple et plus de contrôle
- Couple max 60 Nm

### • Durable:

- Lame en acier robuste-Carbon silicium, revêtement oxydé noir. Cela améliore la résistance à la corrosion et prolonge la durée de vie des pointes
- L'identification correcte par marquage au laser
- La tête sphérique permet le vissage avec une inclinaison jusqu'à 30°. Pour serrer, utiliser le 6 pans court (sauf 3 mm)



84TZSA.PB | 35,00€

89TXA.PB | 31,50€

## Jeu de 8 clés mâles, 6 pans longues à tête sphérique

• 83SH. 3/32 • 1/8 • 5/32 • 3/16  
7/32 • 1/4 • 5/16 • 3/8

KG 0,365 kg



83SH.JP8AU | 21,80€

## Jeu de 9 clés mâles, 6 pans extra longues à tête sphérique

• 83S. 1,5 • 2 • 2,5 • 3 • 4  
5 • 6 • 8 • 10 mm

KG 0,35 kg



83S.JP9AL | 27,50€

## Jeu de 9 clés mâles 6 pans longues à tête sphérique

• 83SH. 1,5 • 2 • 2,5 • 3  
4 • 5 • 6 • 8 • 10 mm

KG 0,35 kg



83SH.JP9BPB | 23,90€

## Jeu de 8 clés mâles longues Torx® à tête sphérique

• 89.10 clé mâle courte Torx®  
• 89S. 15 • 20 • 25 • 27  
30 • 40 • 45

KG 0,40 kg



89S.JP8A | 48,00€

## Jeux de 9 clés mâles

Longues

• 1,5 - 2 - 2,5 - 3 - 4 - 5 - 6 - 8 - 10 mm



E113947 | 10,30€

## Jeux de 9 clés mâles

Longues à tête sphérique

• 1,5 - 2 - 2,5 - 3 - 4 - 5 - 6 - 8 - 10 mm



E113976 | 13,50€

## Sélection de 11 outils Micro-Tech®

KG 0,726 kg

### Comprenant:

- 5 Tournevis à fente: AE.1,2 × 35 • AEF.1,5 × 35 • AEF.1,8 × 35 • AEF.2 × 35 • AEF.2,5 × 35
- 3 Tournevis Phillips®: AEFP.000 × 35 • AEFP.00 × 35 • AEFP.0 × 35
- 1 Brucelle: 140.AA
- 2 Pincés: 405.10 MT • 432 LMT
- Dimensions du coffret: L 285 × P 138 × H 26 mm



MT.J3 | 128,00€

## Coffret de 5 tournevis Micro-Tech® Fente - PH

KG 0,71 kg

### Comprenant:

- 4 Tournevis fente: AEF.1,5 × 35 • AEF.1,8 × 35 • AEF.2 × 35 • AEF.2,5 × 35
- 1 Tournevis Phillips®: AEFP.00 × 35
- Dimensions du coffret: L 178 × P 91 × H 25 mm



AEF.J1 | 26,00€

## Sélection de 16 Outils Micro-Tech®

KG 1,075 kg

### Comprenant:

- 6 Tournevis à fente: AE.1 × 35 • AE.1,2 × 35 • AEF.1,5 × 35 • AEF.1,8 × 35 • AEF.2 × 35 • AEF.2,5 × 35
- 2 Tournevis Phillips®: AEP.000 × 35 • AEFP.00 × 35
- 3 Tournevis 6 pans: 84E.0,9 × 35 • 84E.1,3 × 35 • 84E.1,5 × 35
- 2 Pincés: 405.10MT • 432LMT
- 1 Ciseaux: 841.MT
- 1 Cutter: 845.1
- 1 Brucelle: 140.AA
- Dimensions du coffret: L 366 × P 180 × H 66 mm



MT.J1 | 204,00€

## Coffret de 5 tournevis Micro-Tech® Torx®

KG 0,28 kg

### Comprenant:

- 5 Tournevis Torx®: AEX.6 × 35 • AEX.7 × 35 • AEX.8 × 75 • AEX.9 × 75 • AEX.10 × 75
- Dimensions du coffret: L 183 × P 109 × H 32 mm



AEX.J1 | 36,00€

## Miroirs télescopiques

- Miroir rétro éclairé par LED pour une meilleure visibilité dans les zones sombres
- Glace en verre résistant aux rayures
- Pièce plastique moulée autour du verre pour une meilleure protection des pièces travaillées et pour la durée de vie de la glace
- Articulation facilement réglable voire blocable par vis
- Manche plastique ergonomique et résistant aux solvants: Skydroll, gasoil...
- Longueur maxi: 850 mm
- Diamètre: 55 mm



834B.RTI | 24,50€

834B.RTIM | 34,50€

## Doigt magnétique flexible

- Manche ergonomique bi-matière confortable et efficace
- Bras flexible de 409 mm
- Puissant aimant pouvant soulever jusqu'à 1,4 kg



EXPERT  
FACOM

E051501 | 17,90€

## Coffret 50 pcs

- Embout L25 mm :**  
 ○ 3, 4, 5, 6, 7 (x2), 8  
 + PH1, PH2, PH3  
 \* PZ1, PZ2 (x2), PZ3  
 ● T10 (x2), T15, T20 (x11), T25, T30, T40
- Embout Flextorq L63 mm :**  
 ○ 4, 5, 6, 7  
 ● T15, T20, T25, T30, T40
- Porte-embouts magnétique :**  
 avec zone de torsion : 92 - 152 mm
- 3 douilles magnétiques nettoyables :**  
 8, 10, 13 mm
- Foret à métaux Impact Titanium :**  
 4 - 4,2 - 5 - 6 - 7 mm

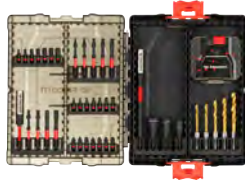

EN.1J50PB | 50 pcs | 60,00€

## Coffret 30 pcs

- Embout L25 mm :**  
 ○ 3, 4, 5, 6, 8, 10  
 + PH1, PH2  
 \* PZ1, PZ2 (x3), PZ3  
 ● T10, T15, T20 (x2), T25, T30, T40
- Embout Flextorq L63 mm :**  
 ○ 4, 5, 6, 8, 10
- Porte-embouts magnétique :**  
 avec zone de torsion : 92 mm
- 3 douilles magnétiques nettoyables :**  
 8, 10, 13 mm



EN.1J30PB | 30 pcs | 38,50€

## Coffret 24 pcs

- Embout L25 mm :**  
 ○ 3, 4, 5, 6, 8  
 ● T10, T15, T20 (x2), T25, T30, T40
- Embout Flextorq L63 mm :**  
 ● T10, T25, T30, T40
- Porte-embouts magnétique :**  
 avec zone de torsion : 92 mm
- Foret à métaux Impact Titanium :**  
 4 - 4,2 - 5 - 6 - 7 mm



EN.1J24PB | 24 pcs | 33,00€

## Jeu mixte de 28 embouts high perf' 1/4"

- ES.134,5T • ES.136,5T • ES.148T
- + EP.101T(2) • ES.102T (3) • ES.103T
- \* ED.101T(2) • ED.102T(3) • ED.103T
- EH.103 • EH.104 • EH.105 • EH.106
- EX.110 • EX.115 • EX.120(2) • EX.125(2) • EX.130(2) • EX.140
- Porte-embouts: EF.6P1



E.120PB | 39,50€

## Coffret d'embouts 1/4" - 49-pièces

- 4 - 4,5 - 5,5 - 6,5 x2 - 8 mm
- + PH1 x2 - PH2 x3 - PH3
- \* PZ1 x2 - PZ2 x3 - PZ3 x2
- 2 - 3 x2 - 4 x2 - 5 x2 - 6 x2 mm
- T10 x2 - T15 x2 - T20 x2 - T25 x2 - T30 x2
- TT10 - TT15 x2 - TT20 x2 - TT25 x2 - TT30 x2 - TT40
- Porte-embouts à bague de verrouillage



EXPERT | E131701 | 24,90€

## Cliquet 1/4" ultra compact avec tête flexible

- Mécanisme 60 dents (reprise à 6°)



**TÊTE FLEXIBLE À 180°**  
 et verrouillable  
 (13 positions)

**PORTE-EMBOUITS**  
 en bout de manche

**RALLONGE**  
 100 mm livrée  
 avec le cliquet  
 et les coffrets

Utilisation possible  
 en **POIGNÉE EN T**

**DOUILLES & EMBOUITS**  
 Grâce au nouvel embout  
 porte-douilles  
 = compacité

R.180PB | 39,00€

## Composition serrage/vissage 1/4" R.180 - 23 pièces

6 PANS

- Contient:**
- Cliquet R.180
  - 5x douilles 1/4": R. 6 • 8 • 10 • 12 • 13 mm
  - 15 embouts
  - Embout porte-douilles - ECR.1
  - Rallonge 100 mm - EFR.180



R1PIC0PB | 87,00€

## Composition vissage 1/4" R.180 - 31 pièces

- Cliquet R.180
- 28 embouts assortis
- Rallonge 100 mm EFR.180
- Embout porte-douilles ECR.1



R.180J31PB | 67,00€

## Cliquet tête ronde "performance" 1/4"

- Mécanisme 72 dents -Reprise à 5°
- **MEILLEURE ACCESSIBILITÉ:** la tête est 10% moins haute que l'ancienne génération
- **ÉTANCHE** aux poussières industrielles -IP51 : augmentation de la durée de vie du cliquet
- Inverseur finition phosphatée
- **POIGNÉE BI-MATIÈRE:** meilleure prise en main pour un confort optimal, poignée résistante aux solvants d'atelier les plus courants
- Finition: chromée brillante
- Trou dans la poignée: permet l'accrochage pour le travail en hauteur
- Dimensions: 121 x 24,5 x 23,8 mm

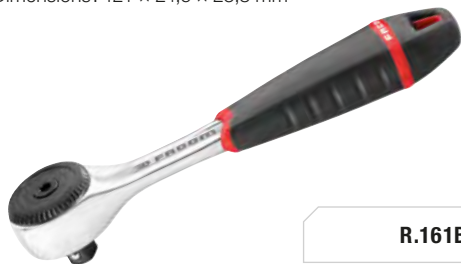

R.161BPB 28,50€

## Cliquet étanche 1/4" haute précision

- **HAUTE PRÉCISION:**
  - Mécanisme 80 dents pour un angle de reprise à 4,5°
  - Capacité de serrage accrue dans les zones à espace limité
- **HAUTE DURABILITÉ:**
  - Tête du cliquet étanche aux poussières industrielles, sans entretien (IP54)
  - Compacité optimisée
- **HAUTE ERGONOMIE:**
  - Poignée bi-matière: confort optimal
  - Grande résistance à l'abrasion et aux solvants d'atelier les plus courants
- **HAUTE PRODUCTIVITÉ:**
  - Nouveau mécanisme d'inversion sur la poignée; inverseur rapide une main; gain de temps
  - Meilleure accessibilité dans les espaces réduits
- **COMPATIBLE SLS:**
  - Trou d'accroche

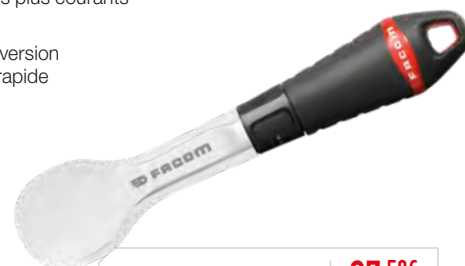

R.181PB 37,50€

## Coffret 1/4" 6 pans serrage et vissage

KG 0,800 kg



- Douilles: R. 5,5 • 6 • 7 • 8 • 9 • 10 • 11 • 12 • 13 • 14 mm
- **R.161B: cliquet "paume de main"**
- R.240A: cardan
- R.236: poignée emmanchée courte
- R.209 • 210: 2 rallonges 55 • 100 mm
- R.235: porte-embout
- **21 embouts:**
  - 1 • 2 • 3
  - 1 • 2 • 3
  - 4,5 • 6,5 • 8
  - 3 • 4 • 5 • 6 • 7
  - T. 10 • 15 • 20 • 25 • 27 • 30 • 40
- Coffret vide: **BP.MBOXS** small



R.161-6P6PB 152,00€  
plateau thermoformé

R.161-6M6PB 149,00€  
plateau mousse

## Coffret 1/4" 6 pans serrage et vissage

KG 0,800 kg



- Douilles: R. 5,5 • 6 • 7 • 8 • 9 • 10 • 11 • 12 • 13 mm
- **R.181: cliquet HP**
- R.236A: poignée emmanchée courte
- R.210: rallonge 100 mm
- R.235: porte-embout
- **8 embouts:**
  - 1 • 2
  - 4,5 • 6,5 • 8
  - 3 • 4 • 5
- Coffret vide: **BP.MBOXS** small
- Plateau thermoformé S: PL.S13



R.181-4P6PB 106,00€

## Coffret nano 1/4" ultra compact avec cliquet tête ronde - 38 pièces



- Douilles: R. 5,5 • 6 • 7 • 8 • 9 • 10 • 11 • 12 • 13 • 14 mm
- **R.161B: cliquet "paume de main"**
- R.240A: cardan
- R.236C: poignée emmanchée 1/4"
- R.209 - 210: 2 rallonges 55 mm - 100 mm
- R.235: porte-embout 1/4"
- **21 embouts:**
  - 1 • 2 • 3
  - 1 • 2 • 3
  - 4,5 • 6,5 • 8
  - 3 • 4 • 5 • 6 • 7
  - T. 10 • 15 • 20 • 25 • 27 • 30 • 40
- ECR: adaptateur



R2NANOPB 136,00€

## Coffret nano douilles, avec nouveau cliquet 1/4" HP R.181



- Douilles: R. 5,5 • 6 • 7 • 8 • 9 • 10 • 11 • 12 • 13 • 14 mm
- **R.181: cliquet HP**
- R.240A: cardan universel
- R.236C: poignée tournevis courte
- R.209 - R.210: 2 rallonges 55 et 100 mm
- R.235: douille 1/4" porte-embout
- 21 embouts
- ECR: embout porte-douilles



R.181NANOPB 147,00€

# Rnano

COFFRET ULTRA-COMPLET

100% serrage-vissage



## PRATIQUE

Sélection des outils au premier coup d'œil :

- Pictogrammes des empreintes

Préhension facile des outils :

- Redressement automatique des barrettes d'embouts à l'ouverture du coffret
- Prise des douilles par basculement



## ULTRA COMPLET ET COMPACT

- Jusqu'à 38 outils 1/4", en dimensions métriques ou en pouces, en douilles hexagonales ou bi-hexagonales
- Transport facile dans la poche ou dans votre boîte à outils



## RÉSISTANT

- Plastique résistant aux solvants d'ateliers
- Charnière = tige métallique
- Fermeur métal et auto-fermant



## Cliquet étanche 1/4"

KG 0,075 kg

- Inversion par levier encastré (sans risque d'inversion accidentelle)
- Inversion facile même avec des mains grasses ou gantées
- Trou dans la poignée: permet l'accrochage pour le travail en hauteur
- Dimensions : 121 x 22 x 22 mm

### Grande longévité

- Mécanisme étanche aux poussières industrielles
- Double joint d'étanchéité

### Haute précision

72 dents pour une reprise à 5°



RL.161PB

29,00€

## Cliquet à manche rotatif 1/4"

KG 0,145 kg



- Angle de reprise:
  - 0° en tournant le manche
  - 6° en utilisation traditionnelle
- Cliquet 60 dents
- Cliquet tête ronde: inversion grâce à la bague
- Bouton de verrouillage
- Platine «paume de main»
- Présentation: chromé satiné

### Gagnez en confort

La zone de grip permet de travailler à une main même lors d'une utilisation latérale ou dans un espace réduit

### Travaillez en toute sécurité

Le cliquet est doté du système de verrouillage/déverrouillage de la douille

### Travailler 2 fois plus vite

Il suffit de faire tourner le manche pour faire tourner le carré d'entraînement



R.360PB

37,50€

## Coffret nano 1/4" ultra compact avec cliquet étanche - 12 pans

KG 0,65 kg



- R.E 5,5 • 6 • 7 • 8 • 9 • 10 • 11 • 12 • 13 • 14 mm
- **RL.161: cliquet étanche**
- R.209 - R.210: 2 rallonges 55 et 100 mm
- R.240A: cardan universel
- R.236C: poignée emmanchée
- R.235: douille porte embout

### 11 embouts:

- 1/8 • 5/32 • 3/16 • 7/32 • 1/4
- ⊕ 1 • 2 • 3
- 4,5 • 6,5 • 8

ECR: adaptateur 1/4"



RL.NANO112

130,00€

## Coffret nano 1/4" ultra compact avec cliquet à manche rotatif - 6 pans

KG 0,77 kg



- Douilles R. 5,5 • 6 • 7 • 8 • 9 • 10 • 11 • 12 • 13 • 14
- **R.360: cliquet à manche rotatif**
- R.240A: cardan
- R.236C: poignée emmanchée 1/4"
- R.209 - 210 : 2 rallonges 55 mm - 100 mm
- R.235 : porte-embout 1/4"

### 21 embouts:

- ⊕ T. 10 • 15 • 20 • 25 • 27 • 30 • 40
- 3 • 4 • 5 • 6 • 7
- ⊕ 1 • 2 • 3
- ⊕ 1 • 2 • 3
- 4,5 • 6,5 • 8

• ECR : adaptateur 1/4"

• Boîte BV.NANO



R.360NANO PB

155,00€

## Cliquet porte-embouts à manche rotatif 1/4"

- Les serrages sont 2 fois plus rapides qu'avec un cliquet classique
- Meilleure productivité dans les zones difficiles d'accès et/ou à faible débattement
- **POIGNÉE NOUVELLE GÉNÉRATION**
- Ergonomique (poignée nouveau tournevis Protwist®) : plus de confort et meilleur grip
- **MOLETAGE** sur le corps du cliquet pour plus de grip
- **MÉCANISME**
- 60 dents - reprise 6°
- Réversible par retournement du cliquet



R.PE360PB 32,16€

## Coffret 22 pièces avec cliquet porte-embouts à manche rotatif 1/4"

- **R.PE360** : cliquet porte-embouts à manche rotatif
- 21 embouts :**
- T. 10 • 15 • 20 • 25 • 27 • 30 • 40
- 3 • 4 • 5 • 6 • 7
- 1 • 2 • 3
- 1 • 2 • 3
- 4,5 • 6,5 • 8
- ECR-1 : adaptateur 1/4"



R.PE360J22PB 68,00€

## Coffret de douilles 6 pans 1/4" avec cliquet R.180HX

KG 0,27 kg



### Coffret comprenant :

- 1 cliquet femelle traversant à tête articulée et compact R.180HX
- 10 douilles hexagonales traversantes : de 5,5 à 14 mm
- Coffret ultra compact

### NOUVEAU CLIQUET R.180HX

- Cliquet à tête traversante
- Tête flexible à 180° et verrouillable
- Ultra compact

Idéal pour le serrage et le desserrage pour des goujons de grande longueur et les tiges filetées



RXPICOPB 74,00€

## Coffret 1/4" 31 pièces avec cliquet porte-embouts

KG 0,45 kg

### • Comprendant :

- Cliquet porte-embouts R.PE 1/4"
- Rallonge 100 mm

### 28 embouts 1/4" :

- TT10 • 15 • 20 • 25 • 27 • 30 • 40
- 6 • 7 • 8 • 9
- 1,5 • 2 • 2,5 • 3 • 4 • 5 • 6 • 7 • 8 mm
- 1 • 2 • 3
- 1 • 2 • 3
- 4 - 5,5 mm
- ECR : Adaptateur 1/4"



R.PEJ31PB 59,00€

## Coffret douilles 1/4" - 34 pièces

- 1 cliquet parcmètre à verrouillage 1/4"
- 13 douilles 1/4" 6 pans : 4 > 14 mm
- 15 bits 1/4" :
  - 4-5,5-6,5 mm
  - PZ1-PZ2-PZ3
  - TT10-TT15-TT20-TT25-TT30-TT40
  - 4-5-6 mm
- 1 adaptateur embouts 1/4"
- 2 rallonges 1/4" : 55-100 mm
- 1 cardan universel 1/4"
- 1 poignée tournevis bi-matière



EXPERT FACOM

E194672 45,00€

## Coffret douilles 1/4" mixte - 73 pièces

- Douilles 1/4" 6 pans : 4-4,5-5-5,5-6-7-8-9-10-11-12-13-14 mm
- Douilles longues 1/4" 6 pans : 5-5,5-6-7-8-10-11-12-13 mm
- Douilles 1/4" 12 pans : 1/2"-1/4"-11/32"-3/16"-3/8"-5/16"-7/16"-7/32"-9/16"-9/32"
- Douilles tournevis fente 1/4" : 4-5,5-7 mm
- Douilles tournevis Pozidriv® 1/4" : PZ1-PZ2-PZ3
- Douilles tournevis Phillips® 1/4" : PH1-PH2-PH3
- Douilles tournevis Torx® 1/4" : T6-T7-T8-T9-T10-T15-T20-T25-T30-T40
- Douilles Torx® 1/4" : E4-E5-E6-E7-E8-E10
- Douilles tournevis 6 pans 1/4" : 2-2,5-3-4-5-6-7-8 mm
- 1 cliquet parcmètre à verrouillage 1/4"
- 3 rallonges 1/4" : 55-100-150 mm
- 1 poignée tournevis bi-matière
- 1 cardan universel 1/4"
- 1 poignée coulissante 1/4"
- 1 douille porte-embouts 1/4"
- Livré en boîte compatible tiroir de servante



EXPERT FACOM

E030707 125,00€

## Cliquet 3/8" tête ronde

- Mécanisme 72 dents -Reprise à 5°
- **MEILLEURE ACCESSIBILITÉ:** la tête est 10% moins haute que l'ancienne génération
- **ÉTANCHE** aux poussières industrielles -IP51 : augmentation de la durée de vie du cliquet
- Inverseur finition phosphatée
- **POIGNÉE BI-MATIÈRE:** meilleure prise en main pour un confort optimal, poignée résistante aux solvants d'atelier les plus courants
- Finition: chromée brillante
- Trou dans la poignée: permet l'accrochage pour le travail en hauteur
- Dimensions: 121 x 24,5 x 23,8 mm



KG 0,2 kg



J.161BPB 35,50€

## Cliquet étanche 3/8"

- Inversion par levier encastré (sans risque d'inversion accidentelle)
- Inversion facile même avec des mains grasses ou gantées
- Trou dans la poignée: permet l'accrochage pour le travail en hauteur
- Dimensions: 211 x 29 x 29,5 mm

KG 0,24 kg



J.L.161PB 37,50€

## Coffret 3/8" 6 pans

- Douilles: JH. 8 • 9 • 10 • 11 • 12 • 13 • 14 • 15 • 16 • 17 • 18 • 19 • 21 • 22 mm
- **J.161B: cliquet "paume de main"**
- J.240A: cardan universel
- J.210 - 215: 2 rallonges 125 mm - 250 mm
- Coffret vide: BP.MBOXM
- Plateau thermoformé M: PL.M14

KG 1,95 kg



J.161-2P6 163,00€

## Coffret 3/8" avec cliquet étanche et douilles 6 pans - Detection Box

- Douilles: JH. 8 • 9 • 10 • 11 • 12 • 13 • 14 • 15 • 16 • 17 • 18 • 19 • 21 • 22 mm
- **JL.161: cliquet étanche**
- J.240A: cardan universel
- J.210 - 215: 2 rallonges 125 mm - 250 mm
- Livré dans une Detection BOX



J.L.DBOX1PB 150,00€

## Cliquet étanche orientable 3/8" à verrouillage avec manche extensible

- Grande précision: mécanisme cliquet à 72 dents avec angle de reprise 5°
- Inversion par levier encastré (sans risque d'inversion accidentelle)
- Longueur de 247 à 355 mm

KG 0,4 kg



JXL.171 63,00€

## Cliquet à manche rotatif 3/8"

- Angle de reprise:
  - 0° en tournant le manche
  - 6° en utilisation traditionnelle
- Cliquet 60 dents
- Cliquet tête ronde: inversion grâce à la bague
- Bouton de verrouillage
- Platine «paume de main»
- Présentation: chromé satiné

KG 0,47 kg

**Travaillez en toute sécurité**  
Le cliquet est doté du système de verrouillage/déverrouillage de la douille



**Gagnez en confort**  
La zone de grip permet de travailler à un main même lors d'une utilisation de coté ou dans un espace réduit



**Travailler 2 fois plus vite**  
Il suffit de faire tourner le manche pour faire tourner le carré d'entraînement

J.360PB 53,00€



## Cliquet tête ronde "performance" 1/2"

KG 0,41 kg



- Mécanisme 72 dents -Reprise à 5°
- **MEILLEURE ACCESSIBILITÉ:**  
La tête est 10% moins haute que l'ancienne génération
- **ÉTANCHE** aux poussières industrielles -IP51 : augmentation de la durée de vie du cliquet
- Inverseur finition phosphatée
- **POIGNÉE BI-MATIÈRE:**  
meilleure prise en main pour un confort optimal, poignée résistante aux solvants d'atelier les plus courants
- Finition : chromée brillante
- Trou dans la poignée: permet l'accrochage pour le travail en hauteur
- Dimensions: 260 × 38,2 × 38,5 mm



S.161BPB 32,50€

## Cliquet étanche 1/2"

KG 0,43 kg

- Inversion par levier encastré (sans risque d'inversion accidentelle)
- Inversion facile même avec des mains grasses ou gantées
- Trou dans la poignée: permet l'accrochage pour le travail en hauteur
- Dimensions: 263 × 37 × 38,5 mm



### Grande longévité

- Mécanisme étanche aux poussières industrielles
- Double joint d'étanchéité

### Haute précision

72 dents pour une reprise à 5°

SL.161PB 33,50€

## Coffret mécanicien 1/2" 6 pans

KG 3,6 kg



- Douilles: SH. 8 • 9 • 10 • 11 • 12 • 13 • 14 • 15 • 16 • 17 • 18 • 19 • 21 • 22 • 23 • 24 • 27 • 30 • 32 mm
- **S.161B: cliquet "paume de main"**
- S.210 - S.215: 2 rallonges 130 mm et 250 mm
- S.240A: cardan 1/2"
- Livré avec une planche de pictogrammes pour personnaliser votre coffret
- Coffret vide: **BP.MBOXM**
- Plateau thermoformé M (309 × 188 mm): PL.M01



S.161-3P6PB 170,00€

## Coffret 1/2" avec cliquet étanche et douilles 6 pans - Detection Box



- Douilles: SH. 8 • 10 • 11 • 12 • 13 • 14 • 15 • 16 • 17 • 18 • 19 • 21 • 22 • 24 • 27 • 30 • 32 mm
- **SL.161: cliquet étanche**
- S.210 - S.215: 2 rallonges 130 mm et 250 mm
- S.240A: cardan 1/2"
- Livré dans une Detection BOX



SL.DBOX1PB 164,00€

## Cliquet à manche rotatif 1/2"



- **Angle de reprise:**
- 0° en tournant le manche
- 6° en utilisation traditionnelle
- Cliquet 60 dents
- Cliquet tête ronde: inversion grâce à la bague
- Bouton de verrouillage
- Platine «paume de main»
- Présentation: chromé satiné



### Gagnez en confort

La zone de grip permet de travailler à une main même lors d'une utilisation latérale ou dans un espace réduit

### Travaillez en toute sécurité

Le cliquet est doté du système de verrouillage/déverrouillage de la douille

### Travailler 2 fois plus vite

Il suffit de faire tourner le manche pour faire tourner le carré d'entraînement

S.360PB 53,00€

## Cliquet étanche orientable 1/2" à verrouillage avec manche extensible

- Grande précision: mécanisme cliquet à 72 dents avec angle de reprise 5°
- Inversion par levier encastré (sans risque d'inversion accidentelle)
- Longueur de 304 à 437 mm

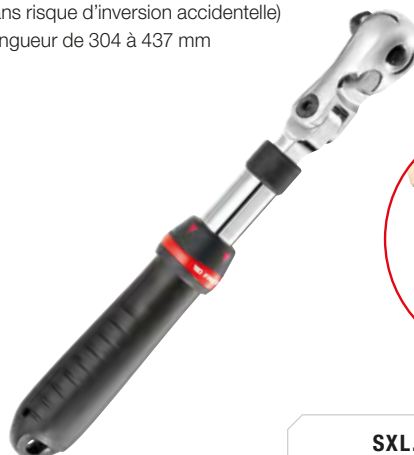

SXL.171PB 71,00€

# ACCESSIBILITÉ & RAPIDITÉ À PORTÉE DE MAIN

**AXS - 1/4"**  
Réduction : 1:1,5

## Accessibilité dans les espaces étroits

Ce nouvel accessoire est conçu pour se déporter des espaces étroits où auraient été réalisés les mouvements de va-et-vient du manche du cliquet et ainsi faciliter l'action de serrage ou de desserrage.

**AXS - 3/8"**  
Réduction : 1:1,3

## Rapidité

Source d'économie de temps : aucun besoin de libérer des espaces pour accéder aux vis ou écrous. Premier avantage de s'être déporté des endroits étroits : la possibilité de réaliser les mouvements de va-et-vient du manche de cliquet de façon plus rapide. La conception asymétrique du produit permet également, pour seulement 1 tour du cliquet, d'effectuer 1,6 tours du carré (1/2"). Utilisable avec cliquet manuel ou énergisé (pneumatique ou électrique).

**AXS - 1/2"**  
Réduction : 1:1,6

## Puissance

Deuxième avantage de s'être déporté des endroits étroits : possibilité de passer plus de puissance sur le manche du cliquet, que si celui-ci se trouvait dans les espaces étroits.



AXS.SPB | **57,00€**

AXS.MPB | **70,00€**

AXS.LPB | **78,00€**

## OGV® bits

Enfin une solution efficace pour l'extraction des vis hexagonales endommagées! Les embouts OGV® GRIP 6 pans permettent de desserrer des vis hexagonales arrondies jusqu'à 98 % et protègent les vis en bon état.

\* arrondies jusqu'à 98 %



YouTube

### • PROFIL OGV GRIP

Conçu pour l'extraction des vis hexagonales endommagées mais aussi pour la protection des vis en bon état.

### • EMBOUT A PROFIL BI-DIRECTIONNEL ANTIDERAPANT

Fonctionne aussi bien pour le desserrage que pour le serrage des vis hexagonales.

### • USINAGE DE GRANDE PRECISION

Les embouts sont usinés par commande numérique pour un usage optimal sur vis abimées ou en bon état.

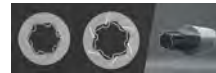

8 embouts 1/4" :  
2 - 2,5 - 3 - 4 -  
5 - 6 - 7 - 8 mm

1/4"

RTM.J8MGRPPB

**73,00€**



8 embouts 3/8" :  
3 - 4 - 5 - 6 - 7 -  
8 - 10 - 11 mm

3/8"

JTM.J8MGRPPB

**96,00€**



6 embouts 1/2" :  
10 - 11 - 12 - 14 -  
17 - 19 mm

1/2"

STM.J6MGRPPB

**107,00€**

## Coffret 3/4" cliquet et accessoires spécial poids lourds

- 13 douilles 6 pans : K.HB 19 • 21 • 22 • 24 • 27 • 30 • 32 • 34 • 36 • 41 • 46 • 50 • 55 mm
- KL.161 : cliquet étanche
- K.240A : cardan universel
- K.210B - K.215B : 2 rallonges 200 mm et 400 mm
- K.120B : poignée coulissante 3/4"
- Livré en valise compatible avec les tiroirs des servantes JET+3 et JETXL FACOM



KL.500PB 6 PANS | **441,00€**

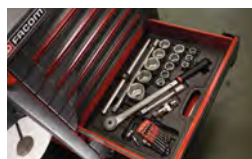

KL.501 12 PANS | **465,00€**



## Cliquet 3/4" étanche

KG 1,470kg

- Longue durée de vie quelles que soient les conditions
- Tête compacte : 60 mm diamètre, 52 mm hauteur : donne une meilleure accessibilité
- Prise à 2 mains, permet les gros efforts
- 120 dents pour une reprise de 3°
- Dimensions : 510 x 60 x 50 mm

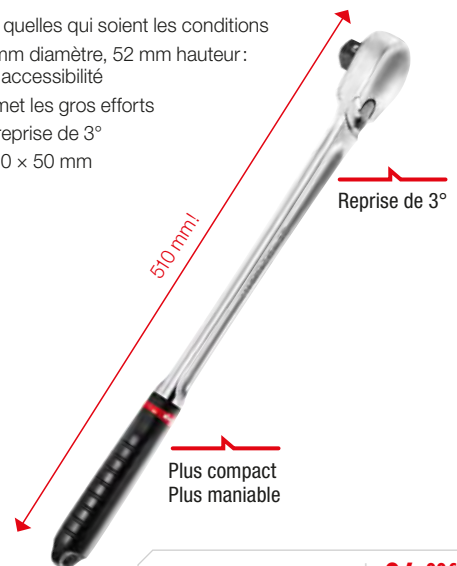

Plus compact  
Plus maniable

KL.161PB | **84,00€**





## Coffret 9 douilles tournevis Torx®

KG 0,865 kg

- SXM. 20 • 25 • 27 • 30 • 40 • 45 • 50 • 55 • 60
- Coffret vide : BP.MBOXS
- Plateau thermoformé S : PL.S02

AMEX.3APB

111,00€



## Coffret de douilles 1/4", 1/2" et douilles tournevis Torx®

- Douilles Torx® 1/4" 6-10
- 5 douilles Torx® 1/2" 12-20
- R.235: douille porte-embouts à jonc 1/4" pour embouts 1/4"
- S.236: douille porte-embouts à jonc 1/2" pour douilles 5/16"

### 10 embouts:

Resistorx® serie 1 TT10-TT40  
Torx® serie 2 T45-T55

- Coffret vide : BP.MBOXS
- Plateau thermoformé S : PL.S05

RSX.19BPB

139,00€



## Coffret 9 douilles tournevis 6 pans 1/2"

KG 0,865 kg

- STM. 5 • 6 • 7 • 8 • 10 • 12 • 14 • 17 • 19
- Coffret vide : BP.MBOXS
- Plateau thermoformé S : PL.S02

STM.J9APB

111,00€



## Douilles longues XZN

KG 0,980 kg

- Jeu de 7 douilles 1/2" longues XZN
- Empreintes XZN M6 • 8 • 10 • 12 • 14 • 16 • 18
- Longueur 100 mm
- Entraînement 1/2"

SVL.J7APB

84,00€



## Douilles courtes XZN

KG 0,702 kg

- Jeu de 7 douilles 1/2" courtes XZN
- Empreintes XZN M6 • 8 • 10 • 12 • 14 • 16 • 18
- Longueur 60 mm
- Entraînement 1/2"

SV.J7APB

73,00€

**NEW**

## Clé dynamométrique avec cliquet fixe série 209

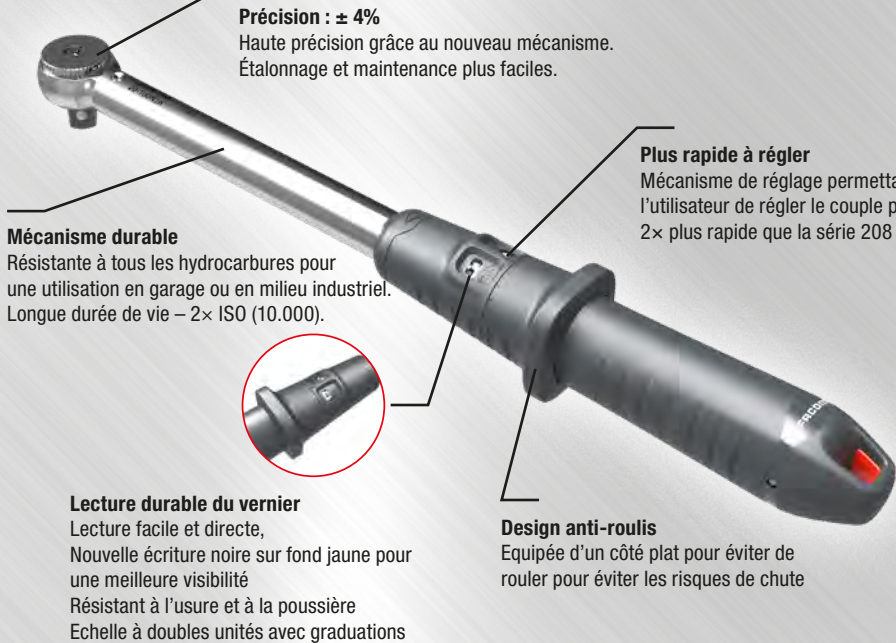

**Précision : ± 4%**  
Haute précision grâce au nouveau mécanisme.  
Étalonnage et maintenance plus faciles.

**Mécanisme durable**  
Résistante à tous les hydrocarbures pour une utilisation en garage ou en milieu industriel.  
Longue durée de vie – 2× ISO (10.000).

**Plus rapide à régler**  
Mécanisme de réglage permettant à l'utilisateur de régler le couple plus rapidement  
2× plus rapide que la série 208

**Lecture durable du vernier**  
Lecture facile et directe,  
Nouvelle écriture noire sur fond jaune pour une meilleure visibilité  
Résistant à l'usure et à la poussière  
Echelle à doubles unités avec graduations

**Design anti-roulis**  
Equipée d'un côté plat pour éviter de rouler pour éviter les risques de chute

	Capacité Nm	□	L mm
R.208-25	5 - 25	1/4"	300
J.209-50PB	10 - 50	3/8"	357
S.209-100PB	20 - 100	1/2"	416
S.209-200PB	40 - 200	1/2"	479
S.209-340PB	60 - 340	1/2"	632

R.208-25PB | **219,00€**

J.209-50PB | **164,00€**

S.209-100PB | **165,00€**

S.209-200PB | **173,00€**

S.209-340PB | **200,00€**

## Clé dynamométrique avec cliquet amovible série 306

### PERFORMANTE

- Usage intensif: endurance du mécanisme testée jusqu'à 50000 déclenchements
- Cliquet 72 dents - Angle de reprise 5°
- La précision sortie usine: ± 2% sauf: - R.306A25 - K306A600 - K306A1000 (± 4%)

### SÛRE

- Vernier de réglage précis et inaltérable, facile à lire et à régler pour éviter les risques d'erreur
- Verrouillage automatique du réglage, pas de risque de déblocage accidentel
- Clés mono sens utilisables en desserrage par retournement des embouts
- Clés numérotées livrées avec certificat d'étalonnage ISO 6789
- Livrées en boîte plastique avec cliquet et poignée pivot (sauf Réf R.306A25 - K.306A600 - K.306A1000)

### 2 TYPES ATTACHEMENT:

9 × 12 ou 14 × 18 mm



**Utilisation possible avec accessoires:**

Embout à fourche



Embout polygonal

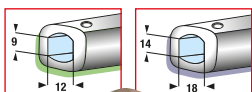

La précision même en usage intensif.  
Résistant et facile à utiliser

	Attachement mm	Nm Min. - max.	□	L (mm)
R.306A25	9 × 12	5 - 25	1/4"	271
J.306A50	9 × 12	10 - 50	3/8"	357
J.306A100	9 × 12	20 - 100	3/8"	437
S.306A100	9 × 12	20 - 100	1/2"	437
S.306A200	14 × 18	40 - 200	1/2"	515
S.306A350	14 × 18	70 - 350	1/2"	725
K.306A600	14 × 18	120 - 600	3/4"	990
K.306A1000	Ø 30	200 - 1000	3/4"	1280

R.306A25 | **266,00€**

J.306A50 | **309,00€**

J.306A100 | **319,00€**

S.306A100 | **309,00€**

S.306A200 | **319,00€**

S.306A350 | **399,00€**

K.306A600 | **766,00€**

K.306A1000 | **916,00€**



## La clé dynamométrique Smart, une façon plus précise de travailler!

- **CLÉ DYNAMOMÉTRIQUE INNOVANTE AVEC TECHNOLOGIE BLUETOOTH,** contrôle des applications pour analyse et suivi des résultats
- **ÉCRAN DIGITAL POUR UNE LECTURE PRÉCISE,** crucial pour une sécurité et une fonctionnalité optimale
- **SUIVEZ LES SPÉCIFICATIONS DU FABRICANT,** réduit le risque de couple excessif
- **INSTALLATION ET UTILISATION FACILE,** efficacité et productivité maximale

- **AVERTISSEMENT VISUEL ET PAR VIBRATIONS,** indique à l'utilisateur quand le résultat correct est atteint
- **CONSTRUCTION DURABLE,** IP54, résiste aux poussières et liquides
- **POSSIBILITÉ DE SAUVEGARDE DE DOSSIERS ET SÉQUENCES,** risque amoindri d'erreurs
- **RECHARGEABLE,** sur une station modulaire, commode, facile et flexible



RÉFÉRENCE	Capacité	Carré	Précision
E.516ST-30PB	6 - 30 Nm	1/4"	2%
E.516ST-135PB	13,5 - 135 Nm	3/8"	2%
E.516ST-340PB	17 - 340 Nm	1/2"	2%

YouTube



E.516ST-30PB | 550,00€

E.516ST-135PB | 591,00€

E.516ST-340PB | 631,00€

## Clés dynamométriques

- Cliquet 48 dents avec poignée confortable
- Lecture directe de la valeur de couple
- Rapide et facile à régler
- Longue durée de vie
- Précision ± 4 %
- Livrée en étui plastique noir, avec certificat d'étalonnage



REF	Capacité	Carré
E100105	5-25 Nm	clé 1/4"
E100106	10-50 Nm	clé 3/8"
E100107	20-100 Nm	clé 1/2"
E100108	40-200 Nm	clé 1/2"
E100109	60-340 Nm	clé 1/2"
E100110	150-750 Nm	clé 3/4"

E100105 | 103,00€

E100106 | 103,00€

E100107 | 103,00€

E100108 | 108,00€

E100109 | 113,00€

E100110 | 381,00€

## Compositions tournevis dynamométrique



Couple 0,5 à 2,5 Nm - 1/4"

Tournevis monosens dynamométrique A.402  
 • Porte-embouts EF.1PA  
 • Fente 4,5 • 6,5 • 8 mm  
 • 1 • 2 • 3

A.402J2 | 245,00€

Couple 2 à 10 Nm - 1/4"

Idem A.402J2 sauf tournevis dynamométrique A.404 et embouts  
 • 3 • 4 • 5 • 6 mm

A.404J2 | 245,00€

## Adaptateur angulaire

- Précision: ±2°
- Plage angulaire: 1 - 360°
- Unité de mesure: degré
- Livré avec certificat de conformité en coffret plastique

### Ergonomie

- Visualisation des LED même dans les accès difficiles
- Utilisation ultra simple: auto test et remise à zéro à l'allumage
- Indicateur lumineux et sonore (LED et bipper)
- Se fixe sur tout outil de serrage par simple aimantation



Gain de productivité!  
Des serrages précis et fiables!

Le serrage angulaire en toute simplicité



E.406 | 149,00€

## Pince coupante diagonale

- Taillants conçus pour couper net tous les types de fils: corde à piano, fils tendres, matériaux modernes (maxi. 200 kg/mm<sup>2</sup>)



**Durable:**

20% vie plus longue (30.000 cycli)

**Performance:**

nouveau design des taillants qui offre 20% d'efficacité en plus

**Ressort de rappel amovible:**

position de préhension simplifiée et effort de coupe minimal en cas d'usage intensive

**Ergonomie:**

la poignée plus large bi-matière, offre 25% de confort et adhérence en plus

**Capacité maximale:**

plus grand bras de levier par la position de l'axe d'articulation

**Sécurité:**

trou dans la poignée: permet l'accrochage pour le travail en hauteur



## Pince coupante diagonale modèle électricien

- Tête effilée pour les accès difficiles et encombrés (armoires électriques, travaux de câblage)
- Taillants 1/2 ras conçus pour couper net tous les types de fils: fils durs (maxi. 160 Kg/mm<sup>2</sup>), fils de cuivre fins, matériaux modernes

192A.16CPEPB | 21,70€

192A.18CPEPB | 24,80€

192A.20CPE | 31,00€

391A.14CPE | 29,50€

391A.16CPE | 29,50€

## Jeu de 4 pinces standard

kg 1,230 kg

- 180A.CPE: pince multiprise
- 192A.16CPE: pince coupante
- 187A.18CPE: pince universelle
- 185A.20CPE: pince becs 1/2 ronds



CPE.A1PB | 92,00€

## Pince multiprise entrepassée à verrouillage, bec effilé 250 mm

kg 0,360 kg

- Chromée, poignée ergonomique, bi-matières



Becs longs  
181EF.25CPE

Standard  
181A.25CPE

181A.25CPEPB | 24,50€

181EF.25CPEPB | 27,00€

## Jeu de 3 pinces maintenance

kg 1,000 kg

- 181A.25CPE: pince multiprise entrepassée à verrouillage
- 192A.16CPE: pince coupante
- 185A.20CPE: pince becs 1/2 ronds



CPE.A3 | 60,00€

**NEW**

## Pince-clé

**Ouverture de mâchoire parallèle et mors lisses**  
Utilisation similaire à une clé à molette  
Aucun dommage au matériel

**Mécanisme à cliquet**  
Empêche le déplacement accidentel de la mâchoire  
Bouton "Quick release"

**Manches bi-matière** pour un entretien facile en présence de graisse ou d'huile

**Les poignées ne se touchent pas**  
Réduit le risque de blessures aux mains

**NOUVEAU mécanisme "Press & Slide"**  
2x plus vite qu'une pince multiprise

**Dimensionnement marqué au laser**  
Dimensions métriques

**Ouverture 20 positions**  
58 mm max



PWF250CPEPB | **55,00€**

## Pince universelle

- Tranchants offrant une coupe nette quelque soit le type de fil : fil tendre, matériaux modernes et corde à piano jusqu'à 2,2 mm
- Prises plates et ovales, striées combinées à de hautes performances de coupe
- Ressort de poignée amovible
- Poignée ergonomique bi-matière, résistant aux produits chimiques



187AP.20CPE | **38,00€**

## Pince demi-ronde bec long effilé

- Becs fins effilés, finement striés. Becs droits, serre-tube, dénudage et serrage (1,5 mm<sup>2</sup> - 2,5 mm<sup>2</sup> - 4 mm<sup>2</sup>)
- Coupe-fil latéral pour fil de cuivre et acier dur (maxi 1,6 mm)
- Ressort de poignée amovible
- Poignée ergonomique bi-matière, résistant aux produits chimiques



183AE.20CPE | **42,00€**

## Jeu de 4 pinces pour mécanicien

- Pince universelle 180 mm : E080504
- Pince coupante diagonale 160 mm : E080205
- Pince à becs 1/2 ronds droits 200 mm : E080408
- Pinces multiprises 250 mm : E084648



**EXPERT** FACOM | E080818 | **57,00€**

## Pince demi-ronde bec long effilé isolé 1000V



Becs fins effilés, finement striés. Becs droits, serre-tube, dénudage et serrage (1,5 mm<sup>2</sup> - 2,5 mm<sup>2</sup> - 4 mm<sup>2</sup>)

Coupe-fil latéral pour fil de cuivre et acier dur (maxi 1,6 mm)

Poignée ergonomique bi-matière, résistant aux produits chimiques



183AE.20VE 29,00€

## Jeu de 3 pinces 1000V



- 180.VE: pince multiprise
- 391A.16VE: pince coupante diagonale
- 195.20VE: pince à becs 1/2 ronds coudés



VE.A3 84,00€

## Jeu de 4 pinces Circlips® becs coudés et droits

- De 19 - 60 mm
- Pinces fermantes et ouvrantes

Code couleur d'identification: intérieur ou extérieur



PCJ4PB 75,00€

Code de couleur ouvrir / fermer	Code couleur d'identification	
	Intérieur	Extérieur
177A.18		
197A.18		
179A.18	19-60 mm	19-60 mm
199A.18		

## Pince-étaux

- Boutonnière 5 positions
- Gâchette pour un déblocage maîtrisé et sans à-coup
- Pratique et sûr. Utilisable d'une seule main
- Becs largeur 17 mm
- Rainure usinée sur le bec supérieur pour le serrage de tubes de faible diamètre
- Présentation chromée



500<sup>APB</sup> Original

Pince-étaux becs courts  
500APB 42,00€



501<sup>APB</sup> Original

Pince-étaux becs longs  
501APB 46,00€

## Pinces-étaux mono réglage becs courts

- Corps chromé anticorrosion
- Mors usinés avec précision
- Denture sur toute la profondeur
- Puissance de serrage réglable par vis
- Levier de déblocage



EXPERT FACOM

E084809 11,90€



# La solution FACOM pour le travail en hauteur

Avec sa solution Safety Lock System (SLS), FACOM s'adresse à vous qui travaillez régulièrement en hauteur, qu'il s'agisse du montage de matériel à quelques mètres ou à plusieurs dizaines de mètres du sol.

## Éliminez les risques de chute d'outils

### + de sécurité

Quand un outil tombe, il risqué de blesser quelqu'un. Un tel accident peut non seulement être très grave pour la personne touchée, mais peut avoir également des conséquences lourdes pour l'entreprise.

### + de gain de temps

Quand un outil tombe, il faut le récupérer ou aller le rechercher. Descendre de son lieu de travail, chercher l'outil, devoir éventuellement l'atteindre dans des endroits restreints... Tout cela prend du temps, ce qui peut entraîner un retard dans votre activité.

### + d'économies

Quand un outil tombe, il peut endommager une installation ou du matériel coûteux, perturber ou stopper un processus de production, voire glisser dans un endroit inaccessible et nécessiter d'être remplacé.

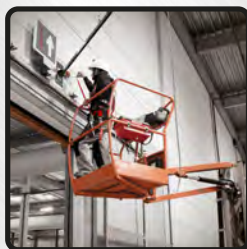

## TRAÇABILITÉ

Un essai de traction unitaire est réalisé sur chaque outil lors de l'assemblage de l'anneau. Un constat de vérification est édité et un numéro de série unique est gravé sur l'outil. Ainsi, FACOM trace sa production pour vous garantir une sécurité maximale. Le numéro de série unique vous permet également d'identifier et suivre votre outil tout au long de sa vie.

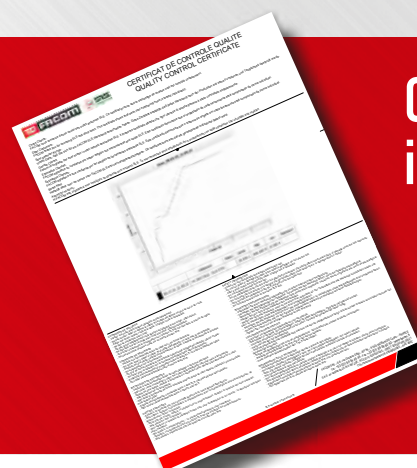

Certificat  
inclus

## Clé à molette à ajustement rapide

- Molette à ajustement rapide et précis : réglage une main, gain de temps
- Grande ouverture : capacité de la mâchoire 15% plus grande que la gamme standard
- Échelles métrique et en pouce : réglage facilité, mesure précise
- Accessibilité et reprise maximale : tête inclinée à 22° pour un meilleur accès
- Présentation : corps chromé brillant

### LE "QUICK ADJUST":

#### 3 étapes:

- tirer la molette: le mors mobile se libère instantanément
- déplacer le mors mobile à la main pour ajuster à la dimension souhaitée
- si nécessaire, utiliser la molette de manière traditionnelle pour ajuster très finement



Chromé brillant

101.4PB	15,70€
101.6PB	16,20€
101.8PB	17,90€
101.10PB	22,70€
101.12PB	33,00€
101.15PB	53,50€
101.18PB	89,00€

Manche bi-matière

101.8GPB	19,00€
101.10GPB	24,50€
101.12GPB	35,50€
101.15GPB	56,00€

## Clés à molette courtes

- Manche court et profil fin procure une accessibilité optimale
- Ouverture XL pour une grande polyvalence d'utilisation : jusqu'à 41 mm
- Bonne accessibilité à la vis de réglage = facilité d'utilisation
- Mâchoire mobile non dépassante en position d'ouverture maximum
- Graduation millimétrique
- Présentation : corps chromé et face têtes polies



Modèle	A (mm)	B (mm)	C x C1 (mm)	E (mm)	E1 (mm)	E (mm)	E (mm)	E4 (mm)	L (mm)	L1 (mm)	KG (g)
113AS.6C	33	58	17x19	6.3	9.9	6.7	8.8	7.1	160	25.3	178
113AS.8C	40	74	19x23	7	12.1	8.8	10.4	9	200	32.4	328

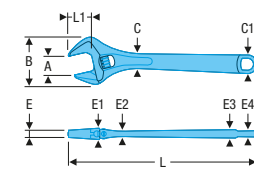

Ouverture MAXIMUM jusqu'à 41 mm



Très bonne accessibilité en espace réduit 40% plus fine

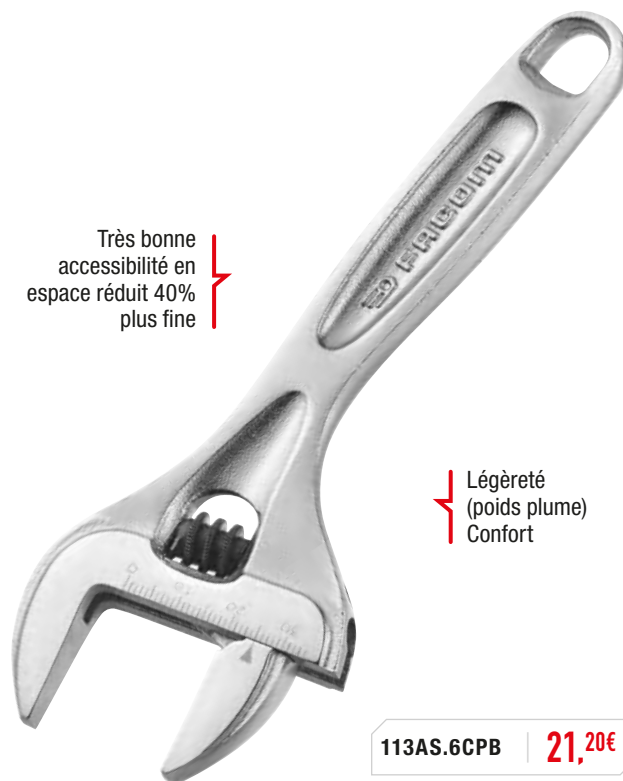

Légèreté (poids plume) Confort

113AS.6CPB	21,20€
113AS.8CPB	28,50€

## Clés à molette

- Tête inclinée à 15° permettant de ramener l'angle de débattement à 30° par retournement
- Corps forgé en acier chrome vanadium
- Mâchoires entièrement trempées et revenues



**EXPERT**  
by FACOM

E187470 250 mm	11,30€	E187473 375 mm	27,00€
E187472 300 mm	16,30€	E117905 450 mm	43,50€
		E117906 600 mm	74,00€

## Clés à ergots modèles articulés

- L'articulation est équipée d'une rondelle-ressort garantissant douceur et fiabilité du fonctionnement
- Ces 5 dimensions remplacent à elles seules trois fois plus de clés de modèles classiques fixes
- Capacité: de 15 à 180 mm
- Présentation: chromée satinée

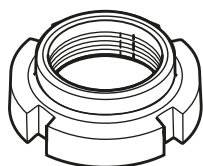

Plus de polyvalence avec les clés à ergots

Écrous à encoches latérales

Ø	Ø (mm)
125A.35	15 - 35
125A.50	35 - 50
125A.80	50 - 80
125A.120	80 - 120
125A.180	120 - 180

125A.35	18,00€	125A.80	28,00€
125A.50	21,20€	125A.120	37,50€
		125A.180	52,00€

## Clé à molette a mors réversible, manche bi-matière 8" - 15"

- Mors à profil fin pour une meilleure accessibilité
- Ouverture extra large permettant une plus grande polyvalence
- Graduation en mm sur une face
- Présentation: corps chromé brillant. Manche bi-matière

### Versión à mors réversible

Extrême polyvalence: le mors mobile est réversible. D'un côté, le mors est plat pour une utilisation traditionnelle n'endommageant pas les pièces travaillées. De l'autre côté, le mors est à denture fine pour les serrages puissants sur tubes et autres pièces nécessitant une bonne accroche et un passage d'un couple élevé

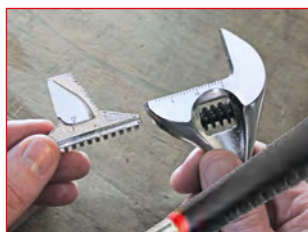

101.8GR	18,50€	101.12GR	34,50€
101.10GR	23,90€	101.15GR	56,00€

## Monture de scie

KG 0,830 kg

- Tension de lame constante: 110 kg
- Archet rigide en aluminium assure une meilleure stabilité et donc plus de précision
- Poignée ergonomique bi-matières: moins de vibrations, moins d'effort
- Lame pivotante à 360° en 8 positions

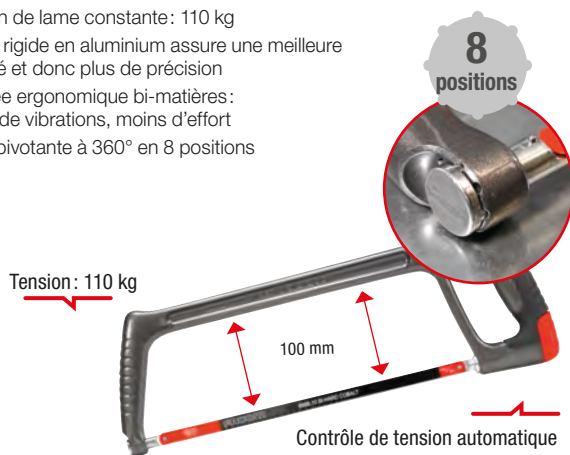

## Boîte de 10 lames "10 dents"



603FPB (SCIE) | 41,00€

668A.10 (LAME) | 2,25€

## Cisaille multi-usages "Coupe-tout"

KG 0,205 kg

- Système de blocage en position fermée
- 2 positions: petites et grandes mains
- Gaires bi-matières
- Permet la coupe de: plastique, feuilard, tôle fine, nylon, cuir, caoutchouc



Capacité d'ouverture maxi 36 mm

980.PB | 15,70€

## Cisaille multi-usages "Coupe-tout"

KG 0,200 kg

- lame dégagée
- Lame dégagée pour faciliter la position de la main lors de la coupe sur de grandes longueurs
- La main reste positionnée au dessus de la coupe et ne butte pas dans la matière découpée

Lame dégagée pour garantir un meilleur confort lors de coupe prolongées ou opérations de gros débit



980C.PB | 17,30€

## Ciseaux bi-matière - gros effort

KG 0,150 kg

- Ciseaux à usage intensif
- Structure complète en acier (lames + poignées)
- Gaine bi-matière sur les poignées
- Partie sertissage
- Coupe-câble Ø 50 mm sur les deux lames
- Fente de dénudage
- Livré dans son étui muni d'un clip ceinture

**Dimensions:**  
Longueur total: 160 mm  
Longueur de la lame: 40 mm

pour une utilisation polyvalente et intensive



841A.3PB | 32,50€

## Ciseaux d'électriciens gainés

- Branches surmoulées bi-matière ergonomiques, droitier ou gaucher
- Lames longues avec coupe-til
- Présentation: branches bi-matière, lames brunies

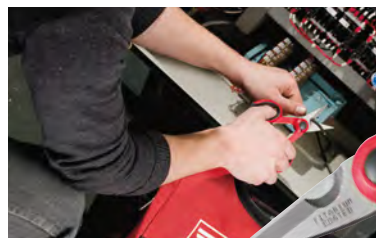

841A.4 | 13,80€

## Ciseaux multi-usages

KG 0,210 kg

- Modèle multi-usage, très polyvalent et confort maximum
- Poignée ergonomique exclusive FACOM pour droitier pour un meilleur confort
- Idéal pour la coupe de cartons épais, aluminium (d'épaisseur: 0,2 mm), caoutchouc (d'épaisseur: 3 mm), cuir (d'épaisseur: 5 mm), corde, etc.
- Lames en acier inoxydable: précision et meilleure durée de vie du tranchant
- Présentation: branches bi-matière, lames brunies



841A.9PB | 26,00€

## Marteau DIN composite

3 matières combinées pour un résultat parfait

1. **GRAPHITE:**  
une meilleure résistance
2. **POLYPROPYLÈNE:**  
une réduction des vibrations
3. **ÉLASTOMÈRE:**  
une prise en main parfaite et une excellente tenue aux liquides corrosifs des ateliers

La frappe en toute sécurité



	L x H x P (mm)	KG
205C.20	260 x 96 x 19	0,250
205C.30	300 x 106 x 23	0,380
205C.50	320 x 122 x 27	0,580
205C.80	350 x 132 x 33	0,960

205C.20 | 10,90€

205C.50 | 14,80€

205C.30 | 11,50€

205C.80 | 19,00€

**Profiber**

## Massette sans rebond à embouts interchangeables

- Manche en fibre de verre
- Corps acier
- Embouts spéciaux en nylon de dureté shore D74
- Poignée ergonomique PVC cannelé
- Présentation : martelé laqué au four



	L x H x P (mm)	KG
212A.35	305 x 112 x 35	0,690
212A.40	310 x 117 x 40	0,760
212A.50	320 x 120 x 50	1,070
212A.60	330 x 138 x 60	1,680

212A.35 | 38,00€

212A.50 | 48,00€

212A.40 | 39,50€

212A.60 | 82,00€

## Cutter 9 mm à lames sécables

- Autoblocage de la lame
- Réservoir de 2 lames dans le manche



844.S9PB  
18 mm | 6,10€

844.S9L10  
lames de cutters 9 mm | 3,50€

## Cutter 18 mm à lames sécables

- Molette de blocage de la lame
- Chargeur de 6 lames pour rechargement automatique



844.S18PB  
18 mm | 9,95€

844.S18L10  
lames de cutters 18 mm | 4,90€

## Jeu de 5 chasse-goupilles gainés

- Diam 3 - 4 - 5 - 6 - 8 mm
- Livré en boîte de rangement accrochable
- Tige grande longueur
- Tête traitée 43 HRc
- Tige traitée 58 HRc



249.GPB | 48,95€

## Pointeau automatique gainé

KG 0,175 kg

- Choc provoqué par le déclenchement d'un ressort sous l'effet d'une simple pression sur la tête
- Puissance de frappe réglable par vissage de la tête de 15 à 25 kg
- Poignée ergonomique FACOM
- Pointe traitée 57 - 60 HRc



257.GPB | 52,00€

## Jeu de 6 chasse-goupilles

- 6 chasse-goupilles de 2-3-4-5-6-8 mm



**EXPERT**  
by FACOM

E418226 | 8,10€

## Mètres à ruban double face - boîtier abs

- Ruban avec revêtement nylon, mat antireflet
- Grande rigidité du ruban
- Crochet couvrant haute résistance :
- **893B.319**: 2 rivets avec plaque de renfort inox
- **893B.519**: 3 rivets avec plaque de renfort inox



**893B.319PB 3m** | **6,40€**

**893B.519PB 5m** | **9,10€**

## PIED À COULISSE UNIVERSEL 1/20<sup>ÈME</sup> - 0,05 MM

- Précision 1/20<sup>ème</sup> - 0,05 mm
- Capacité de mesure : 150 mm
- Mesure d'intérieur, d'extérieur et de profondeur
- Livré en housse de protection avec certificat de conformité



**EXPERT**  
by FACOM

**E140601** | **23,90€**

## Pied à coulisse digital d'atelier 150 mm - 1/100<sup>ÈME</sup>

- NF EN ISO 13385-1, ISO 13385-1, DIN 862
- Pied à coulisse de poche destiné à être utilisé en atelier
- Précision: 1/100<sup>ème</sup> - 0,01 mm
- Affichage digital pour une meilleure facilité de lecture (résolution 0,01 mm)
- Mesures: mm / inch; mesure intérieure / extérieure / profondeur
- Indice de protection IP 20
- Livré avec batterie CR2032



**1300EAPB** | **93,00€**

## Foret à étages

- Pour un perçage cylindrique et précis dans toutes les matières
- Ne nécessite pas d'avant-trou
- Marquage des différents diamètres
- Diamètre de la queue 10 mm

### PG

- 12 tailles PG: 6 à 37
- Longueur 100 mm

Capacité de perçage tôle jusqu'à 4 mm d'épaisseur

678014



**678014 PG** | **81,00€**

### ISO

- 11 tailles ISO: 6 à 40
- Longueur 96 mm

678006



**678006 ISO** | **81,00€**

## Pince à riveter

- Ressort de rappel

### Capacité:

- Rivets aluminium de diamètre 3 • 3,2 • 4 • 4,8 • 5 mm
- Rivets acier de diamètre 3 • 3,2 • 4 mm
- 3 embouchures avec clés pour diamètres 3 à 3,2 mm, 4 mm - 4,8 mm à 5 mm



Y.103CPB | 22,80€

## Pince à riveter 270 mm

- Bec à 90°
- 4 buses interchangeable diamètre : 2-3-4-5 mm
- Ejection automatique de la tige du rivet
- Clé à buse incorporée
- Construction durable en acier



EXPERT IN FACOM | E169804 | 20,50€

## Pince à riveter à «2 mains»

### Capacité:

- Rivets aluminium: Ø 6,4 mm
- Rivets acier: Ø 6 mm
- Butées amortissant le choc à la rupture du clou
- Livré avec 4 embouchures: Ø 4 • 5 • 6 • 6,4 mm et bol récupérateur de clous



Y.116CPB | 127,00€

## Fer à souder

- Livré avec flamme et embout de Ø 1,2 mm
- Rechargeable au gaz butane
- Livré avec notice d'utilisation
- Livré avec un embout chalumeau



EXPERT IN FACOM | E090501 | 48,76€

## Fer 230 Volts Bi-Watts 15-25 pour l'électronique

KG 0,130 kg

- Double isolation
- Fer idéal pour l'entretien électrique et électronique
- Chauffage normale: 20 W pour le brasage mineur
- Puissance additionnelle 25 W par pression sur le bouton
- Câble en PVC à 2 conducteurs (2 x 0,75), 1,2 m de longueur
- Fiche européenne 10 A
- Livré avec pointe standard et support noir



1116C.BW | 57,00€

## Fer à souder à gaz

KG 0,073 kg

- Température de la panne: 250°C ~ 550°
- Chalumeau: 1100°C
- Température maxi: 1300 °C
- Allumage par piezo
- Contenance en combustible 10 ml
- Durée d'utilisation (pour une recharge) 55 min. pour un demi-remplissage
- Temps de chauffe: 40 sec
- Puissance: 24 Watts
- Dimensions longueur:
  - avec capuchon: 198 mm
  - avec panne: 189 mm
  - avec soufflante de chaleur: 181 mm
- Rechargeable au gaz butane (fer livré vide)
- 4 pannes à souder: 1075.HS
- 1 distributeur de soudure: 1075.HD



1075.H | 98,00€

## Projecteur rechargeable 1000 lumens

- Boîtier résistant IK07 et étanche IP67 (poussière et eau)
- 3 réglages de puissance :  
ECO > 250 Lumens autonomie 8h  
NORMAL > 500 Lumens autonomie 4h  
BOOST > 1 000 Lumens autonomie 2h
- USB pour la recharge de périphériques USB (GSM, ...)
- INCLINABLE : 6 aimants répartis sur 3 faces
- Insert 3/8" pour utilisation sur trépied
- Dimensions : L135 x I125 x P95 mm

kg 0,760 kg



779.1000RPB 160,00€

## Projecteur filaire Bluetooth®

- **Fonction Bluetooth®**
  - Jusqu'à 5 projecteurs connectables sur le même téléphone portable
  - Réglage de l'intensité lumineuse de chaque lampe indépendamment
- 5 niveaux de luminosité :  
2 000 / 4 000 / 6 000 / 8 000 / 10 000 Lumen
- Boîtier étanche IP67 - IK07 (résistance aux chocs)
- Conserve une couleur naturelle, CRI (Indice de Rendu des Couleurs) 85
- Câble d'alimentation de 5 mètres
- Compatible avec le trépied FACOM 779.TRIPOD (vendu séparément)
- Dimensions: L320 x I150 x P260 mm



777.SPOTBTPB 337,00€

## Lampe d'inspection à led sans fil

**LA LAMPE QUE VOUS NE PERDREZ PAS!  
TECHNOLOGIE 'FIND MY LIGHT':**

- L'utilisateur est alerté lorsque la lampe est égarée, lorsque la lampe se trouve hors de portée de sa base (portée réglable jusqu'à 30 m) ou lorsque la lampe n'a plus que 10 minutes de charge restante
- Votre chargeur vous indique si votre lampe quitte l'espace de travail. Utilisez votre chargeur pour localiser votre lampe

**PRATIQUE:**

- Le crochet de suspension 360° et la base aimantée permettent l'utilisation de la lampe en mode "mains-libres"
- Optique pivotante : 6 positions
- Personnalisation : livrée avec une pastille de personnalisation pour la lampe et le socle chargeur

**ACCESSOIRES:**

- Livrée avec socle chargeur, câble et une pastille de personnalisation
- Différentes pastilles de personnalisation en option

**ON/OFF À L'ARRIÈRE**



- 2 puissances d'éclairage :
  - **Normal:**  
6h d'autonomie, 300 Lumen
  - **Boost:**  
3h d'autonomie, 600 Lumen
- Boîtier résistant à l'eau et aux poussières (IP 67)
- Filetage 1/4"
- Boîtier antichocs (IK 08)
- Lampe orientable à 200°
- Crochet de suspension orientable à 360°
- Aimant

779.GL5PB 202,00€

## Lampe baladeuse sans fil slim

kg 0,160 kg

3 niveaux de puissance :

- 400 Lumen avec une autonomie de 8 heures
- 250 Lumen avec une autonomie de 17 heures
- 40 Lumen avec une autonomie de 40 heures

- Indicateur de niveau de batterie LCD
- Boîtier résistant à l'eau et aux poussières : IP67

Pratique:

- 2 aimants (au dos)
- 2 crochets dont un rotatif (360°)
- Micro USB. Prise standard

**ACCESSOIRES INCLUS:**

- Câble de charge USB
- Chargeur secteur USB

**CROCHETS ET AIMANTS**



779.SILR2PB 112,00€



## Lampe stylo rechargeable USB

- 6 LED SMD haute puissance + 1 LED en bout
- Puissance d'éclairage principal : 45 lumens ou 125 lux à 50 cm
- Puissance d'éclairage en bout : 3 lumens ou 25 lux à 50 cm
- Autonomie :  
3h éclairage principal -  
12h éclairage en bout
- Livrée avec un câble USB et accus rechargeables



**EXPERT**  
FACOM

E201406 | 18,50€

## Lampe torche compacte

KG 0,176 kg  
(avec piles)

- 1 LED 3W
- Faisceau d'éclairage réglable
- De 43 à 309 Lumen en fonction de faisceau souhaité
- 39 601 lux à 0,5 m en ouverture maximum
- Distance maximum d'éclairage: 233 m
- 5 Modes d'éclairages
- Autonomie maximum: 51,5 heures
- Classification étanchéité: IP65
- Livrée avec: 4 piles AAA, dragonne et étui de protection

PLUS  
DE 50H  
D'AUTONOMIE



5 modes  
d'éclairages

779.CBTPB | 71,00€

## Lampe torche rechargeable

KG 0,198 kg  
(avec piles)

- 1 LED 10W
- Faisceau d'éclairage réglable
- De 175 à 814 Lumen en fonction de faisceau souhaité
- 34 225 lux à 0,5 m en ouverture maximum
- Distance maximum d'éclairage: 85 m
- Autonomie maximum: 18,5 heures
- Temps de charge: 6 heures
- Classification étanchéité: IP65
- Batterie Li-ion rechargeable
- Chargeable par USB
- Livrée avec: chargeur 230 V, câble USB d'alimentation, dragonne et étui de protection



Rechargeable

779.CRTPB | 117,00€

## Lampe d'inspection carrosserie

- Idéal pour comparer les nuanciers et la détection d'imperfections sur la carrosserie du véhicule.
- Deux modes d'éclairage : froid 4500°K chaud 6500°K.
- Autonomie : 3 heures.
- Temps de recharge : 4 heures.
- 1 aimant.
- 1 crochet amovible.
- Livrée avec chargeur secteur et câble USB (5 V - 2A).
- Faisceau orientable à 360°.
- Charge secteur ou USB.



779.CMLPB | 169,00€

## Lampe frontale à LED à capteur de mouvement

KG 0,128 kg

- 2 MODES:  
- 100 Lumen mode NORMAL (5h autonomie)  
- 200 Lumen mode BOOST (2,5h autonomie)
- Étanchéité: IP 54
- Puissant flux lumineux
- Technologie Capteur de mouvement: l'éclairage de la lampe se déclenche en passant la main
- Pile rechargeable avec USB+
- Lavable



Tête orientable

Capteur de mouvement

ON-OFF

779.FRT3PB | 72,00€

## Lampe à LED pocket

KG 0,210 kg

- Lampe de poche sans fil alimentée par batterie rechargeable Lithium-ion via USB
- 2 MODES:  
- 75 Lumen mode NORMAL (6h autonomie)  
- 250 Lumen mode BOOST (3h autonomie)
- Boîtier anti-chocs
- Classification étanchéité: IP65
- Technologie Capteur de mouvement: l'éclairage de la lampe se déclenche en passant la main

Rotation  
180°

L'éclairage mains-libres plus puissant. Crochet pince innovant. 2 aimants amovibles puissants.



779.PCBPB | 78,00€

## Perceuse 13 mm 18V 2.0 Ah

- Mandrin 13 mm auto-serrant, serrage "une main"
- Corps et batteries résistants aux hydrocarbures et solvants d'atelier
- 5 réglages de couples de débrayage en position vissage
- 2 vitesses et gâchette à vitesse variable pour un excellent contrôle de la vitesse
- Batteries avec indicateur de charge issues de la technologie DeWALT, interchangeables avec les batteries DeWALT actuellement sur le marché

### Applications:

- Puissance de sortie 350 W
- Couple de maxi 60 Nm
- Vitesse à vide 0-600 / 2000
- Mandrin de 13 mm
- Puissance batterie 18V
- Capacité batterie 2.0 Ah
- Vibration <2.5m/s²/a
- Vibration 1.5 m/s²/K
- Pression acoustique 74 dB(A)
- Niveau sonore 85 dB(A)



La conception compacte et légère permet à cet outil un travail dans des espaces restreints

Livrée en valise rigide IP65 contient:

- Une perceuse visseuse/dévisseuse 13 mm CL3.P18SD
- 2 batteries 2.0 Ah 18V CL3.BA1820
- Un chargeur multivoltage CL3.CH115

CL3.P18SD2PB | 451,00€

## Clé à chocs 1/2" 18V

8,2 kg

### Livrée en valise rigide IP65 contient:

- Clé à chocs puissante délivrant un couple de 680 Nm
- Moteur sans charbons offrant une grande puissance dans un design très compact
- Gâchette à variateur pour un contrôle optimal de vitesse
- Comprend 2 batteries 5.0 Ah, un chargeur et une caisse de rangement ToughSystem®

3  
VITESSES POUR  
UNE APPROCHE  
SANS SURCOUPLE  
EN VITESSE 1



FCF894P2-QW | 499,00€

## Clé à chocs 1/2" haute puissance portable 18V 5.0 Ah

kg 3,3 kg

- **SÉCURITÉ:** retenu de douille de type jonc de friction
- **HAUTE VISIBILITÉ:** LED intégré qui s'allume et s'éteint automatiquement
- **PRATIQUE:** inverseur 1 main
- **DURABLE:** pare-chocs caoutchouc intégrés au corps
- **CONFORT:** poignée composite injectée de caoutchouc 'Soft grip', durable, isolante et résistante aux produits chimiques et acides

### Applications:

- Changement de pneus
- Travaux mécaniques
- Maintenance industrielle
- Mécanisme: batterie 18V
- Vitesse à vide RPM: 1900
- Couple max Nm: 1625
- Longueur mm: 224
- Vibration m/s<sup>2</sup>: 13
- Niveau sonore dB: 112



Moteur sans charbon «brushless»



Livré en mallette étanche et antichoc avec:

- Une clé à chocs 1/2" CL3.CH18SP2
- Deux batteries 5 Ah 18V CL3.BA1850
- Un chargeur multivoltage CL3.CH115

CL3.CH18SP2PB 586,00€

## Clé à chocs titanium 2115 Nm carré 3/4"

kg 3,8 kg

- Vitesse à vide: 5300 rpm
- Couple maximum: 2115 Nm
- Impacts/minute: 950
- Diamètre tuyau: 1/2"
- Consommation d'air moyenne: 200 l/min
- Pression d'air: 6,2 bar

Puissante et durable  
Nouveau moteur monobloc, basse consommation

Bumpers soft

Excellent contrôle  
Gâchette progressive

Inverseur "une main"  
3 réglages de puissance

Ergonomique  
Poignée en matière soft pour le confort et le grip



Pratique

Raccord d'air tournant permet de ne pas gêner l'opérateur dans ses mouvements

NK.3000FPB 695,00€

## Cliquet 1/4" & 3/8" pneumatique compact

kg 0,7 kg

- Couple 54Nm
- Max 300 TR/MIN
- Longueur: 185 mm
- Hauteur de tête: 18 mm
- Livré avec carré 1/4" et 3/8"
- Pression de travail: 6,2 bar



VR.RJ2500PB 206,00€

## Cliquet 1/2" & 3/8" pneumatique

kg 1,6 kg

- Couple 108Nm
- Max 300 TR/MIN
- Longueur: 318 mm
- Hauteur de tête: 24 mm
- Livré avec carré 1/2" et 3/8"
- Pression de travail: 6,2 bar



VR.SJ3500PB 271,00€

## Clé à chocs 1/2" - 814 nm

- Mécanisme de frappe double marteau très durable
- Couple: 814 Nm au desserrage
- La gaine caoutchouc sur la poignée permet un travail confortable et isole du froid
- Échappement par la poignée
- Gâchette progressive
- Inverseur facile d'accès intégrant 5 niveaux de puissance en serrage
- Filetage de connexion 1/4"
- Ø tuyau 3/8" (10 mm)
- Poids: 2,7 kg



EXPERT FACOM

E230110 161,00€

## CLÉ À CHOCS 1/2"

Système de frappe puissant

Éclairage à LED  
activé par la  
gâchette:  
amovible et  
rechargeable  
(sauf NS.3100G)

Gâchette progressive  
pour un meilleur contrôle  
de la puissance

Inverseur "une main"  
avec 3 niveaux de puissance en  
serrage et une en desserrage



	NS.3500G	NS.2500G	NS.3100G	NS.1600F
Vitesse à vide	6500 rpm	10000 rpm	7000 rpm	10000 rpm
Couple maximum	1900 Nm	1010 Nm	1600 Nm	861 Nm
Impacts/minute	1200	1400	1300	1650
Diamètre tuyau	1/2"	1/2"	1/2"	1/2"
Longueur	162 mm	144 mm	162 mm	111 mm
Poids	2,2 kg	1,4 kg	2 kg	1,2 kg
Éclairage à LED	✓	✓	x	x

NS.3500GPB | 353,00€

NS.3100GPB | 353,00€

NS.2500GPB | 320,00€

NS.1600FPB | 216,00€

## CLÉS À CHOCS

- Mécanisme double marteau avec un couple exceptionnel de 3390 Nm
- Gâchette double étage permet à l'opérateur de contrôler la vitesse du bout de ses doigts
- Inverseur facilement accessible avec deux niveaux de puissance en serrage et pleine puissance au desserrage
- Poignée surmoulée de caoutchouc "soft grip" durable et isolante contre le froid et les vibrations
- Pare-chocs caoutchouc recouvrant le carter moteur
- Poignée latérale surmoulée de caoutchouc "soft grip" avec possibilité de la positionner à 360°
- Légère à 6,9 kg sans aucun sacrifice sur la puissance
- Confort d'utilisation avec l'échappement par la poignée évite les projections d'air sur l'opérateur

### Clé à chocs 1" pistolet broche courte

6,9 kg

- Inverseur facilement accessible avec deux niveaux de puissance en serrage et pleine puissance au desserrage
- Pare-chocs caoutchouc recouvrant le carter moteur
- Confort d'utilisation avec l'échappement par la poignée évite les projections d'air sur l'opérateur



3390 Nm

NM.3000FPB | 999,00€

### Clé à chocs 1" droite broche longue

9,0 kg

- Broche longue pour accéder aux espaces confinés
- Inverseur une main avec deux niveaux de puissance en serrage et desserrage
- Pare-chocs caoutchouc recouvrant le carter moteur
- Légère à 8 kg sans aucun sacrifice sur la puissance



3390 Nm

NM.3030LFPB  
broche longue | 999,00€

## Composition de 23 douilles impact courtes et longues 1/2"

- Composition adaptée à tous les travaux en automobile : douilles courtes, douilles longues, douilles jantes aluminium (17 • 19 • 21 mm)
- Douilles courtes : NS.A 10 • 32 mm
- Douilles longues : NS.LA 10 • 18 mm
- Douilles jantes aluminium : NSI. 17L • 19L • 21L mm



NS.550BPB | 201,00€

KG 5,10 kg



## Jeu de 5 douilles à chocs pour jantes alliages

- Jusqu'à 7 fois plus résistantes
- Chemise en téflon pour respecter les jantes alliages
- Composé de : 15 • 17 • 19 • 21 • 22 mm
- S.15 : pour les véhicules Smart
- S.22 : pour les véhicules Honda, Mitsubishi et Toyota



NSI.5LPB | 95,00€

KG 1,3 kg



## Douilles impact Torx® femelles

- Jeu de 8 douilles NSTX.L
- Gamme de TX.10L à TX.24L
- Longueur 70 mm
- Entraînement 1/2"



NSTXL.J8APB | 129,00€

KG 1,197 kg



## Douilles longues impact XZN mâles

- Jeu de 5 douilles longues NSV.L
- Gamme XZN 16 - XZN 18
- Longueur 78 mm
- Entraînement 1/2"



NSVL.J5APB | 75,00€

KG 0,686 kg



## Douilles impact Torx® mâles

- Jeu de 9 douilles NSX.L
- Gamme de TX.20L à TX.70L
- Longueur 78 mm
- Entraînement 1/2"



NSXL.J9APB | 122,00€

KG 0,948 kg



## Douilles impact XZN mâles

- Jeu de 7 douilles NSV
- Gamme de M6 à M18
- Longueur 50 mm
- Entraînement 1/2"



NSV.J7APB | 95,00€

KG 0,619 kg



## OGV EXTRACTOR

## Enlevez facilement les boulons endommagés!

Aucun dommage supplémentaire, retirez les boulons endommagés sans les percer

- Longueur : 70mm
- Diamètre : 2,5-3,5-4,5-5,5-6,5-8-9 mm

## Employ

- Choisissez le bon extracteur en fonction du diamètre du boulon endommagé
- Percer et insérer le foret avec un marteau
- Dévissez avec une clé ou un capuchon
- Enlevez facilement le boulon en vissant le collier
- Si nécessaire, le boulon endommagé peut même être réutilisé avec l'extracteur OGV



You Tube



SXE.J7MGRPPB

125,00€

## Jeu d'extracteurs de goujons pas à droite ou gauche

- Extraction par perçage et insertion d'une tige cannelée entraînée par un 6 pans
- Capacité goujons: Ø 6 à 14 mm
- Pas à droite ou pas à gauche
- Livré en coffret
- Dimensions : 165 x 130 x 25 mm

0,540 kg

## Jeu de 3 leviers d'effort

- lame de forte section limitant l'effet d'élasticité en utilisation levier
- Composition comprenant :
  - D.3-7 : 292 mm
  - D.3-12 : 422 mm
  - D.3-18 : 635 mm

Suspension, train roulant, carrosserie, etc.

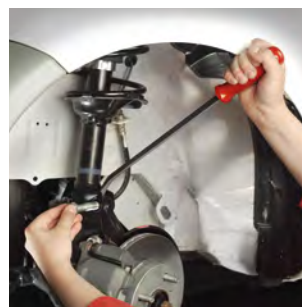

885 | 102,00€

D.3J3 | 102,00€



## Extracteur extérieur et intérieur



### Capacité 140 mm

- Extérieur: Ø 7 à 140 mm
- Intérieur: Ø 23 à 130 mm
- Livré avec: 1 jeu de 3 griffes extérieures et 1 jeu de 3 griffes intérieures
- Utilisation en 2 ou 3 griffes

📏 2,1 kg

**U.306PB | 185,00€**



### Capacité 180 mm

- Extérieur: Ø 10 à 180 mm
- Intérieur: Ø 50 à 170 mm
- Livré avec: 1 jeu de 3 griffes extérieures et 1 jeu de 3 griffes intérieures
- Utilisation en 2 ou 3 griffes

📏 3,00 kg

**U.306-180PB | 201,00€**



## Extracteur pour prise extérieure

📏 4,3 kg

- Extracteur griffes longues
- Sécurité: blocage des griffes en position sur le roulement à l'aide de l'écrou central
- Vis à tête fusible
- Jeu de 3 goupilles de recharge (Réf U.306-24J3)
- Équipé de la bague anti-rotation (Réf U.20-12)
- Auxiliaires d'extraction adaptables: masse à inertie U.2 et vis hydraulique U.3
- Dimensions: L 125 x l 325 x H 370 mm
- 6 pans: 24 mm
- Griffes: U.20BSE4
- C min. - max.: 25 - 260 mm



**U.20B | 317,00€**



## Jeu de 2 extracteurs 2 griffes coulissantes

- Polyvalent: transformation possible en prise intérieure ou extérieure avec la même griffe
- Arrêteurs pour éviter la chute des griffes
- Sous pression, les griffes se mettent en porte-à-faux pour éviter tout glissement
- 6 pans anti-rotation: blocage à l'aide d'une clé

Ce jeu contient 2 extracteurs:

1) U.232-65:

Dimensions:  
L 115 x l 105 x H 133 mm  
6 pans 16  
📏 0,400 kg

2) U.232-130:

Dimensions:  
L 186 x l 155 x H 182 mm  
6 pans 21  
📏 1 kg



25 - 65 mm



45 - 130 mm

**U.232J2PB | 131,00€**

## Extracteur auto-serrant pour prise extérieure griffes fines

📏 2,1 kg

- Accessibilité: extracteur à 2 griffes fines
- Confort: extracteur à griffes auto-serrantes par ressort de rappel. L'extracteur tient en position sur le roulement même s'il n'est pas en tension
- Exemple d'utilisation = cosses de batterie
- Extérieur: Ø 10 à 35 mm
- Dimensions: L 60 x l 175 x H 125 mm
- Tonnes: 0,5 T
- Diam. max: 40 mm



**U.14A | 38,00€**



## Vérin 30 T à vis mécanique

📏 1,9 kg

- Course du piston: 5 mm
- Cisaillement de la goupille: à 110 Nm
- Livré avec 3 goupilles de recharge (U.33GJ3) et 2 cales de hauteur 25 et 50 mm (Ø 40 mm) (U.33-EMB)
- Diamètre du piston: 33 mm
- Longueur: 260 mm; hauteur de la tête: 35 mm
- Puissance: 30T (300 kN)
- Vis 6 pans de 19 mm

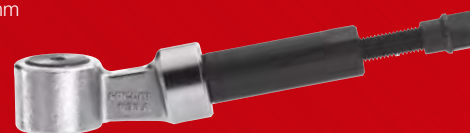

**U.33A | 203,00€**

**Pratique**

- Possibilité de ranger les matrices par 2
- Type d'empreinte visible sans manipulation

**Remplacement facile**

- Pose/retrait facile des matrices de sertissage pour une utilisation simple et rapide. Pas besoin d'outils

**Confort**

- Visibilité complète du sertissage
- Manche ergonomique et poignée conçue pour prise d'une seule main : sertissage plus facile

## Pince à sertir mobile avec 4 matrices interchangeables



8,847 kg

- Pour le sertissage de connecteur mécaniques, électrique et électronique
- Positionnement parfait du fil sur la cosse
- Système de déverrouillage permettant un changement rapide des matrices
- 4 matrices interchangeables:

- Matrice 821461 : 0,25 • 0,75 mm<sup>2</sup>, 1 • 1,5 mm<sup>2</sup>, 2,5 mm<sup>2</sup>, 4 mm<sup>2</sup>, 6 mm<sup>2</sup>, 10 mm<sup>2</sup>
- Matrice 821462 : 0,5 • 1,5 mm<sup>2</sup>, 1,5 • 2,5 mm<sup>2</sup>, AWG 22 • 16, 16 • 14
- Matrice 821466 : 0,14 • 1 mm<sup>2</sup>, 1,5 mm<sup>2</sup>, 2,5 mm<sup>2</sup>, 4 mm<sup>2</sup>, AWG 16, 14, 26 • 18, 12
- Matrice 821469 : 0,5 • 2,5 mm<sup>2</sup>, 4 • 6 mm<sup>2</sup>, AWG 22 • 14, 12 • 10
- Pince à sertir 821416

**Fiabilité**

- Sertissage fiable et précis avec action simultanée

819832PB | 321,00€

## Composition électriciens outils de sertissage mobile

**Contient:**

- 1 Pince à sertir 821416
- 4 Matrices (821461 - 821462 - 821463 - 821469)
- 1 Pince à dénuder Swingo® 793936
- 1 Dégaineur 985956
- Boîte plastique BP.MBOXM



819810 | 399,00€

## Pince à dénuder automatique poignée pistolet 90°

**Plus de confort et ergonomie**

- Poignée pistolet 90° réduit la fatigue sur le poignet et le coude
- Gainage soft
- Coupe facile et rapide: le couteau est en face de la tige
- Dégainage précis
- Durable pour un travail intensif

**Polyvalence: une grande capacité de dénudage**

- Grande facilité de changement de mâchoires

**Précision**

- Réglage de la pression de la mâchoire sur l'isolant par sélecteur

**Réglage rapide & polyvalence**

- Cassettes brevetées amovibles, réglables et interchangeables facilement
- Réglage de la longueur du dénudage de 3 à 18 mm
- 10 mm<sup>2</sup> fil multibrin

## Pince à dénuder automatique

- Mécanisme étudié pour un dénudage sans à coup et sans effort
- Lames de coupe multiples et profilées
- Corps ergonomique en nylon chargé de verre
- Gainage "soft" sur les manches

**Fonction coupe intégrée:**

- 1,5 mm<sup>2</sup> fil monobrin
- 10 mm<sup>2</sup> fil multibrin
- Réglage de la longueur de dénudage de 3 à 18 mm
- Dénudage de 0,02 à 10 mm<sup>2</sup>



2 fonctions réunies  
Coupe et dénudage

- 2 fonctions réunies: coupe - dénudage
- Capacité 0,02 à 10 mm<sup>2</sup>
- Lames de coupe multiples et profilées



Swingo  
90°

793940PB | 84,00€



Swingo®

793936PB | 75,00€



## Serkan 360° pince à sertir tout - en - un

Évitez l'achat de plusieurs outils avec cette pince à sertir ne nécessitant aucune autre matrice: les matrices s'adaptent automatiquement à la taille. Aucune erreur de retrait en utilisant la mauvaise matrice.

- Sertissage carré
- Sertissage hexagonal pour petits embouts
- Taille du connecteur: 0,14 – 10 mm<sup>2</sup> (carré)
- S'adapte à tous les connecteurs non isolé et isolé
- Accés latéral: idéal pour les travaux répétitifs
- Munie d'un système à cliquet garantissant un bon sertissage
- Qualité de sertissage toujours élevée grâce au blocage forcé (déverrouillable)
- Pression de sertissage réglée avec précision en usine (étalonnée)
- Action levier: la force minimum est nécessaire
- Poignées confortables et ergonomiques: matériel antidérapant; l'outil ne glisse pas de la main

Ø 0,14 ▶ 10mm<sup>2</sup>



985905PB 173,00€

## Pince à sertir bi-matière

- Matrice 3 empreintes de 0,4 à 6 mm<sup>2</sup>
- Pour cosses avec isolants PVC, PC et polyamide
- Double sertissage pour sertir en 1 seule opération le contact et l'isolant
- Manche bi-matière pour un meilleur confort



EXPERT  
by FACOM

E050301 46,50€

## Pince à sertir à cliquet pour cosses pré-isolés

kg 0,490 kg

- Matrices à 3 empreintes (mm<sup>2</sup>): (0,5-1,5) (1,5-2,5) - (4-6)
- Tenue à la traction du sertissage conforme à la norme CEI 60 352.2 / CEI 60 760
- Sertissage inversé: positionnement de la cosse sur la partie fixe pour une plus grande efficacité et précision
- Longueur: 230 mm

Ø 0,5 ▶ 6mm<sup>2</sup>



985894 63,00€

## Dégaineur multifonctions

### Facilité de dégainage

30% d'effort en moins avec la gâchette Rapidité et simplicité d'utilisation

### La lame auto-pivotante permet un dégainage intuitif:

1. positionner le dégaineur
2. le tourner autour du câble
3. tirer vers l'extérieur

### Multifonctions

Le dégaineur peut également servir à couper ou à dénuder

### Double sécurité

- Lame de coupe sortie ▶ gâchette bloquée
- Lame à cran d'arrêt



872271PB 32,08€

## Pince à sertir à cliquet pour embouts de câble

kg 0,490 kg

- 5 empreintes: 0,5 mm • 0,75 mm • 1 mm 1,5 mm • 2,5 mm • 4 mm • 6 mm
- Conforme à la norme NFC 63-023
- Forme permettant le calage de la main
- Sertissage inversé: positionnement de l'embout sur la partie fixe pour une plus grande efficacité et précision

Ø 0,5 ▶ 6mm<sup>2</sup>



985895 60,00€

## Pince à sertir standard

kg 0,320 kg

- Fonction coupe fil intégrée
- Sertissage de cosses pré-isolées: Ø 1,5 • 2,5 • 6 mm<sup>2</sup>
- Sertissage de cosses nues: Ø 1,5 • 2,5 • 6 mm<sup>2</sup>
- Dénudage de conducteurs électriques: Ø 0,75 à 6 mm<sup>2</sup>
- Coupe feuillard, tôle fine: 4 mm
- Coupe fils de cuivre jusqu'à 6 mm de diam
- Longueur: 225 mm

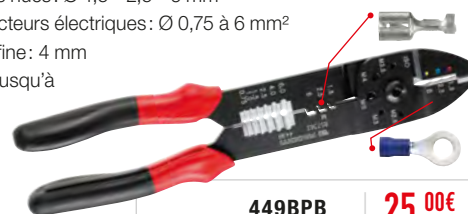

449BPB 25,00€

## Pince à sertir les connecteurs à fûts ouverts

kg 0,250 kg

- Matrice 3 empreintes pour cosses à fûts ouvert de 1,5; 2,5 et 6 mm<sup>2</sup> de section
- Longueur: 195 mm



985757 267,00€

## FONCTION SMART

### AISÉ D'EMPLOI :

- 1) Mettre le sélecteur sur la position **SMART**
- 2) Sélection de plage auto:
  - AC ou DC
  - Résistance ou continuité
- 3) Connectez les pointes de touches, la valeur apparaîtra sur l'écran
- 4) Tension continue, alternative, continuité ou résistance sont mesurées simultanément

Livré avec pointes de touches CAT II & CAT III et 2x piles AAA

Pointes de touches pour CAT III et CAT II  
En retirant le manchon, la pointe peut être utilisée avec :

- pointe courte (CAT III)
- pointe longue (CAT II)

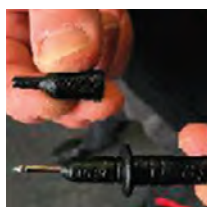

## Multimètre digital SMART

### Fonctions:

- Fonction Min Max
- Fonction de maintien de la valeur mesurée (HOLD)
- L'affichage LCD rétroéclairé comprend 2 lignes pour lire les valeurs de mesure
- Sélection de plage automatique
- Affichage de l'état des piles

### Données techniques:

- Sélection automatique
- Voltmètre: AC/DC 600V (CAT III)
- Résistance: 10 MOhm
- Fréquence: 3 KHz
- Test de continuité

Grand écran 2 lignes (plus d'info)  
Affichage direct en Ampère  
(en cas d'utilisation avec une pince ampèremétrique)

Plus besoin de choisir entre AC/DC



711B PB **184,00€**

## Pince multimètre SMART

### Fonctions:

- Fonction Min Max
- Fonction de maintien de la valeur mesurée (HOLD)
- L'affichage LCD rétroéclairé comprend 2 lignes pour lire les valeurs de mesure
- Sélection de plage automatique
- Affichage de l'état des piles

### Données techniques:

- Capacité 600A (AC/DC)
- Voltmètre: AC/DC 600V (CAT III)
- Résistance: 10 MOhm
- Fréquence: 3 KHz
- Test de continuité



712B PB **282,00€**

AC/DC 600 A :  
Large plage de mesure

## MULTIMÈTRE NUMÉRIQUE

Indispensable pour les diagnostics des pannes électronique

- Voltmètre DC/AC : 0 à 250V
- Ohmmètre : 0 à 20MΩ
- Test diode : 2.8V - 1mA
- Écran LCD rétro éclairé
- Mesure de la résistance interne des batteries
- Protection contre les surcharges
- Indication de batterie
- Mesure de température
- Mise hors tension automatique
- Testeur de polarité
- IEC-61010 / CAT II 250V / Norme CE
- Livré avec 3 piles AAA 1.5V + câbles



EXPERT  
by FACOM

E051301 **75,00€**

## Pince ampèremétrique 20 MA - 1500A

- Permet les mesures de courant sans contact
- Mesure de courant alternatif AC et continu DC
- AC/DC: 20A - 400A
- AC/DC: 400A - 1500A  
-> deux positions de travail
- Diamètre des mâchoires: 53 mm
- Diamètre maximum admissible de câble 52 mm
- Catégorie IV - 600 Volts
- Compatible avec la plupart des multimètres
- Mise à zéro manuelle



Gamme de tension large. Pour les usages automobiles et industriels

720.P1500PB **114,00€**

## Thermomètre infrarouge

- Diagnostics possibles: **mesurer l'état d'usure du catalyseur**, climatisation, circuit de refroidissement
- Infrarouge: mesure -60 °c à +500 °C
- Rapport D/S (distance/surface): 11/1
- Émissivité: réglable
- Mode: mini. Maxi. Différentiel, instantané
- Les performances des mesures par thermocouple dépendra de la sonde K



DX.T100PB **122,00€**

## Testeur de sécurité "VAT"

- Conforme aux normes NF EN 61010-600V cat III et IEC 61243-3 (VAT/DDT). Permet de vérifier l'absence de tension "VAT", détecteur de phase, testeur de continuité, test de disjoncteur 30 mA, indicateur de rotation de phase
- Auto test
- Multi testeur de tension
- Repérage phase neutre
- Test de continuité
- Test disjoncteur différentiel 30 mA
- Espacement des pointes de touche 19 mm pour test rapide des prises européennes
- Jeux de pointes de touche 701B-L (pièce détachée), pas de fusible



701BPB **93,00€**

## Jeu de 3 brucelles diamantées nettoyant de contacts

- Becs diamantés extérieur-intérieur pour désoxyder les connecteurs plats mâles comme femelles
- Largeur: 1,8 - 2,9 - 4,8 mm
- Longueur: 114 mm
- Jeu livré en trousse



KG 0,07 kg

DX.145TCJ3

57,00€

## Pince pour colliers plastiques

- Pour tous colliers de 2,4 à 9 mm de large
- Robuste et de fonctionnement simple, très bonne démultiplication
- Course importante pour une approche rapide
- Coupe manuelle de la queue du collier
- Couteau et ressort interchangeables



KG 0,310 kg

455B

53,00€

## Clé en croix multi-empreintes

- Bonne accessibilité, ouvre la grande majorité des portes et éléments en industrie comme en bâtiment.
- 9 empreintes dans un outil léger, compact et très pratique.
  - 4 empreintes carrées : 5, 6, 7-8, 9-10 mm (A).
  - 3 empreintes triangulaires : 7, 8-9, 10-11 mm (B).
  - 1 empreinte cylindrique à fente : 3-5 mm (C).
  - 1 empreinte ronde à méplat : 6 mm (D).
  - 1 embout à 2 empreintes de vissage Phillips® PH 2 (E) et fente de 7 mm (F), lié à la clé par une chaîne démontable avec adaptateur pour embout.

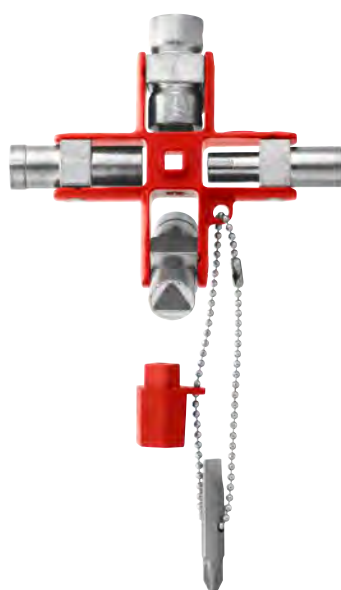

838305PB

54,00€

## Clé 4 empreintes pour armoires

- Outil livré avec un adaptateur 6 pans pour embouts de 1/4" - 6,35 mm.
- 4 empreintes :
  - 2 empreintes carrées : 6, 8 mm (A).
  - 1 empreinte triangulaire : 9 mm (B).
  - 1 empreinte cylindrique à fente : 5-14 mm (C).
  - 1 embout à 2 empreintes de vissage Phillips® PH 2 (D) et fente de 7 mm (E).



985548

18,50€

## Testeur automobile "auto mètre"

- «Circuit test» très facile pour détecter de mauvaises connections dans le circuit électrique
- Très facile d'usage pour chaque mécanicien
- Aucun risque de mauvaise interprétation
- Temps d'usage moyen : 5 min

### Spécifications:

- Tous les accessoires sont adaptés pour tester les circuits électriques de l'automobile
- Corps: résistant aux chocs et huiles
- Usage facile à une main
- Affichage facile avec écran multicolore: blanc - vert - rouge
- Voltmètre: pour courant continu DC - 49 V jusqu'à 49V
- Ohmmètre: 0-40 MΩ
- Test de continuité < 30 Ω: BIP
- Permet de repérer les signaux PWM

100% automatique  
Conçu pour les garagistes



DX.V12APB | 115,00€

## Accessoires pour diagnostic

kg 0,136

- Facilite l'accessibilité aux connectiques
- Pour circuit de moins de 49 Volts

### Contient:

- 1 pochette en nylon
- 2 câbles de mesure
- 2 aiguilles
- 2 pic probes
- 1 tube pour ranger les aiguilles



DX.SET | 45,50€

## Testeur de batterie avec imprimante et connexion usb

kg 0,79

- Teste les systèmes 6-12V, 12-24V
- Compatible avec de nombreux types de batteries : EFB, VRLA /GEL, AGM plaques planes, AGM spirales, standard liquide plomb
- Imprimante thermique avec bobine papier standard
- Écran LCD retro éclairé
- Connexion USB : télécharger les résultats sur votre ordinateur, partager vos données
- Livré avec un rouleau de papier standard, pinces, câble USB et pile CR2032



BAT.TESTU | 413,00€

## Prise OBDII de maintien de tension

- La prise OBDII permet de maintenir une tension dans le véhicule lorsque la batterie est retirée afin de garder en mémoire les informations du véhicule (radio, code diagnostic...)
- Le câble connecte la voiture au booster, qui est alors utilisé comme une batterie externe
- Pour tous les véhicules 12 Volts
- Prise OBD 16 points. OBDS / EOBD



Interface pour sécuriser l'opération. Pas de risque de perte de mémoire de courant grâce aux indications de couleur fournies par les LEDS

B120BD.M | 57,00€

## Multimètre haute tension et testeur d'isolation

Sécurisé, Innovation, Ergonomique

- Adapté aux véhicules hybrides et électriques
- Détection des courants de fuite
- Housse de protection incluse

### Spécifications technique:

- Testeur d'isolement jusqu'à 4000 MΩm à 250V, 500V, 1000V
- Voltmètre AC/DC: 0 à 600V
- Ampèremètre AC/DC: 0 à 400 mA
- Ohm mètre: 0 à 40 Mohm
- Testeur de fréquence, testeur de continuité, testeur de Diode



715PB | 456,00€

## Multimètre

- Mesure de la résistance interne des batteries
- Calibre automatique
- Voltmètre: AC/DC 0 --> 600V
- Ampèremètre: AC/DC 0 --> 400 mA
- Ohmmètre: 0 Ω > 40 MΩ
- Test de continuité et de diode
- Mesure température
- Rapport cyclique: 5% > 99%
- Angle de came
- Compte tours
- Fréquence: 1 Hz > 400 KHz
- Compatible avec la pince ampèremétrique 711A.P500



714APB | 321,00€

# RÉGLOPHARE A DOUBLE VISÉE LASER

## SIMPLE ET PRÉCIS

- Luxmètre digital, contrôle de l'intensité en feux de route comme de croisement.
- Homologué CE, livré avec certificat.
- Conforme à la nouvelle normes pour les feux à LED.
- Niveau réglable.
- Déviation verticale réglable jusqu'à -4%.
- Lentille en verre bombé, concentration claire et précise du faisceau lumineux.
- Colonne en aluminium extrudé, longueur pour les optiques entre 20 et 150 cm.

### Lentille en verre bombé

Concentration claire et précise du faisceau lumineux sur le panneau intérieur pour un réglage fin.

### Utilisable sur tous types de véhicules et d'optique

Pour les optiques de phare comprises entre 20 et 150 cm.  
Convient aux phares xénon, LED, halogène.  
Convient aussi aux phares Matrix.  
Réglage des codes, pleins phares et antibrouillards.

### Luxmètre digital intégré

Contrôle de l'intensité d'éclairage en mode code et plein phare.



### Double visée laser

Ligne laser supérieure pour alignment perpendiculaire au véhicule.  
Laser simple pour le centrage sur l'optique.

### Réglage de la déviation verticale

En fonction de la hauteur de l'optique, jusqu'à - 4%.

### Base roulante

Déplacement latéral précis d'un optique à l'autre.



740A

899,00€

# COMPRESSEURS DE RESSORTS PNEUMATIQUES

## SÉCURITÉ HAUTE

- Puissance de compression: jusqu'à 2500 kg (à 10 bars)

### PLUS PRATIQUE:

- Coupelles universelles: pas de coupelles supplémentaires à acheter (couvre 95% du parc automobile roulant)
- Coupelles et bras ajustables et orientables: l'orientation modulable de la coupelle inférieure rend ces compresseurs universels, même pour les ressorts à spires inversées
- Pas de perte de temps pour trouver la bonne coupelle et la changer

### HAUTE SÉCURITÉ:

- Cage de sécurité robuste pour protéger l'opérateur
- Système de verrouillage mécanique de la cage et des bras
- Pédale de manœuvre
- Protection des pieds de l'opérateur: un support évite la chute de la jambe de force
- Dimensions: 590 x 590 x 1555 mm



## SÉCURITÉ MAXIMUM

- Puissance de compression: jusqu'à 2500 kg (à 10 bars)

### CARACTÉRISTIQUES SUPPLÉMENTAIRES, UNIQUEMENT SUR LE DLS.501HPS

- Coupure d'air en cas d'ouverture de la cage
- Verrouillage automatique de la cage dès le début de la descente des bras
- Pédale de manœuvre déportée pour travailler à bonne distance durant l'opération de compression
- Large cage de sécurité renforcée pour sécuriser l'utilisateur
- Conforme CE
- Dimensions: 648 x 731 x 1535 mm



**€400 DE REMBOURSEMENT**  
LORS DU RETOUR DE VOTRE ANCIEN COMPRESSEURS DE RESSORT PNEUMATIQUES\*

\*à l'achat d'un nouveau poste de compression haute puissance (DLS.501HP or DLS.501HPS)

DLS.501HP 2882,00€

DLS.501HPS 3317,00€



# LA GARANTIE FACOM

## 70 ANS DE CONFIANCE PARTAGÉE

Depuis de nombreuses années, Facom vous offre une garantie à vie sur plus de 80% de l'assortiment. Ceci vous garantit la qualité de ses produits. Cette **garantie FACOM** comprend l'échange ou la réparation des produits sans limitation dans le temps\*. (à l'exception des produits techniques, clés dynamométriques, servantes et meubles de rangement).

\* plus d'infos sur [www.facom.be](http://www.facom.be)

# 900 – TESTEUR MULTIPRESSION NUMÉRIQUE

- Testeur multipression numérique
- Permet les mesures de diverses pressions sur les véhicules essence et Diesel : Compressions, pression d'huile, pression de Turbo, pression du système de refroidissement, pression d'AdBlue, Pression du circuit de carburant basse pression, dépression, pression du Filtre à Particules et pression du circuit haute pression de carburant (en option).
- Compatible avec tous types de moteurs grâce à l'utilisation de fausses bougies et faux injecteurs.
- Plage de mesure 0 à 300 bars.
- Écran tactile 7 pouces TFT.
- Batterie interne rechargeable via câble USB, indicateur de charge à LED.
- Connexion à un PC via le port USB.

900.MPT **1299,00€**



## 900 – Kit de bouchons common rail

- Utilisé avec le testeur Multipression 900.MPT, ce kit permet de boucher l'alimentation en carburant des injecteurs directement sur la rampe commune.
- Ce test permet d'identifier la fuite d'un injecteur.
- Convient aux motorisations 3, 4, 5 et 6 cylindres
- Contenu du kit : 6 bouchons M12x150, 6 bouchons M14x150



900.CRB **89,00€**

## 900 – Kit de faux régulateurs de pompe common rail

- Utilisé avec le kit Diesel haute pression 900.DHP, cet accessoire permet de remplacer le régulateur de la pompe pour mesurer la pression et diagnostiquer une défaillance du régulateur ou de la pompe.
- Contenu du kit : 8 différents bouchons pour obstruer les différents types de ports de régulateurs.



900.CRR **195,00€**

## 900 – Kit diesel haute pression

- Testez facilement et simplement la pression de la rampe commune Diesel (Common Rail).
- Testez en toute sécurité la pression de la rampe commune, que ce soit en ligne (en série, moteur tournant) ou en direct pour mesurer la pression de la pompe (en actionnant le démarreur)
- Contenu du kit : Capteur 2000 bars, connecteur de capteur pour mesure directe de la pression de la pompe, 2 flexibles M12 x 150 pour les motorisations les plus répandues, et un réservoir de récupération du Gazole.
- Compatible avec le Testeur Multipression 900.MPT



900.DHP **789,00€**



## CHARGEURS DE BATTERIE

- 100% AUTOMATIQUE
- CHARGEZ TOUTES LES BATTERIES AU PLOMB: liquide, VLRA, AGM, GEL
- COMPATIBLE avec les véhicules et les batteries Start & Stop
- INTERFACE AVEC 5 LANGUES
- PROTECTION D'INVERSION DE LA POLARITÉ
- PROTECTION CONTRE LA TENSION INCORRECTE
- TECHNOLOGIE SANS ÉTINCELLE
- PROGRAMME DE CHARGE INTELLIGENT de 8 étapes
- MODE MAINTENANCE DE LA BATTERIE
- TENSION DE SORTIE LIMITÉE À 14,7V

12V

+ MODE SHOWROOM

24V



- Tension nominale: 12V
- Courant de sortie maximum: 6A

BC126PB | 115,00€



- Tension nominale: 12V
- Courant de sortie maximum: 15A

BC1215PB | 185,00€



- Tension nominale: 24V
- Courant de sortie maximum: 10A

BC2410PB | 201,00€



## Start-booster 12V MADE IN BELGIUM

- Composants en cuivre de haute qualité, pas de perte de puissance
- Tension d'utilisation : 12V
- Pour les moteurs diesel et essence
- Démarre tous les véhicules 12V
- Capacité : 20Ah
- TCFC : 620A
- Sécurité : fusibles de protection internes : 500 A (contre toute utilisation inappropriée et contre les surcharges)
- Câbles : cuivre, 2x 1,55 m, double isolation 25 mm<sup>2</sup>
- Pincés : 650A en acier avec insert en bronze
- Indicateur de charge
- Chargeur : 12V 2A avec mode de maintien de charge
- Livré avec câble allume cigare : 12V 20A
- Courant "Peak" max: 12V 1860A
- Courant de démarrage : 12V 700A (5 sec)



**B12.1CPB | 380,00€**

## Booster de démarrage 12V MADE IN BELGIUM

- Interrupteur de sécurité et alarme d'inversion des polarités
- Protection par fusible temporisé 300A
- Batterie interne AGM étanche de 22Ah
- Courant "Peak" max: 3500A
- Courant de démarrage MAX: 1300A
- TCFC: 780A
- Câbles en cuivre à double isolation 25 mm<sup>2</sup> de 1,55 m
- Pincés coudées 650A
- Voltmètre analogique de contrôle de charge
- Prise allume cigare 12V 20A protégée par un fusible 16A
- Chargeur automatique 2A, mode flottant

Performance  
Usage Intensif  
Sécurité



**B12.SECU | 637,00€**

## Start-booster 12 - 24V MADE IN BELGIUM

- Composants en cuivre de haute qualité, pas de perte de puissance
- Tension d'utilisation : 12V - 24V
- Pour les moteurs diesel et essence
- Ce booster très puissant peut démarrer presque chaque type de véhicule / machine avec une 12/24V batterie: moto, voiture, camionnette, véhicule agricole, trucks, ...
- Capacité : 2x 20Ah
- TCFC: 1000A
- Sécurité: fusibles de protection internes: 500A (contre toute utilisation inappropriée et contre les surcharges)
- Câbles: cuivre, 2x 1,55 m, double isolation 35 mm<sup>2</sup>
- Pincés : 850A en bronze
- Indicateur de charge
- Chargeur: 12V 4A avec mode de maintien de charge
- Livré avec câble allume cigare: 12V 20A
- Courant "Peak" max: 3700A
- Courant de démarrage: 1400A (5 sec)



**B124.1A | 968,00€**

## Booster de démarrage 12V - 24V MADE IN BELGIUM

- Applications : VL, PL, TP, bus, agricole, militaire
- Protection par fusible 500A et alarme anti inversion de polarité
- Sélection voltage par connecteur (0 - 12 - 24V)
- Deux batteries internes étanches de 50Ah
- Courant "Peak" max: 7750A
- Courant de démarrage MAX: 3200A
- TCFC: 1000A
- Câbles en cuivre à double isolation 70 mm<sup>2</sup> de 2,10 m
- Pincés coudées 850A
- Indicateur de charge
- Chargeur automatique 12V 7A, mode flottant
- Prise pour câbles auxiliaires
- Câbles optionnels : B124.OC1PC, B124.OC2MAN, B124.OC2NATO, B124.OC3NATO2 en B124.OC4NATO



Câbles optionnels vendus pour :  
MAN, CATERPILAR, OTAN,  
et tout type de véhicule

Usage intensif  
sécurité



**B124.HD | 2936,00€**

\* plus d'info sur [www.facom.be](http://www.facom.be)

## Pince à filtres XL

1,5 kg

- Pince forgée
- Capacité : diamètre 95 à 178 mm
- Réglage rapide et précis, boutonnière à 8 positions
- Ressort de rappel
- Denture "triangle" pour une bonne accroche sur les filtres
- Principales applications : véhicules industriels, bus, nautisme (filtres dessiccateurs, à huile, bouchons)
- Longueur : 500 mm

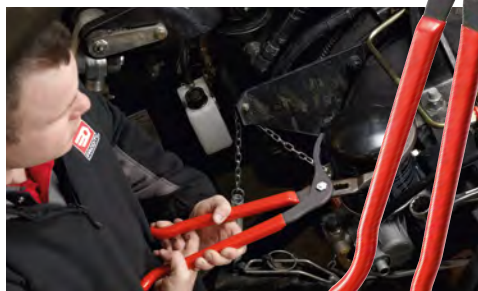

170.FILPB 57,50€

## Composition pour vidange avec un récupérateur d'huile et un set d'embouts de vidange

### OD.80G

- Récupérateur d'huile pour vidange par gravité
- Utilisation sous un pont élévateur ou dans une fosse
- Capacité de la cuve 80 L
- Hauteur réglable de 1,14 m à 1,68 m
- Collecteur de récupération large en acier. Ø 530 mm
- Grille anti-projection
- 4 roues orientables
- Vidange de la cuve par air comprimé avec valve de sécurité
- Jauge de niveau
- Bouchon de vidange pour la maintenance

### + D48-KIT

#### Comprenant:

- D.48PB: clé articulée de vidange
- 15 embouts magnétiques 3/8"
- Plateau support de travail universel



OD.80GD48-KIT 499,00€

D.48-KITPB 135,00€

## Clé automatique pour filtre à huile

- Pas de réglage
- Serrage automatique optimisé
- Effet cliquet:
  - reprise rapide
  - adapté aux environnements les plus compact



S'ADAPTENT À TOUS LES DIAMÈTRES DE 66 À 150 MM

## Clé à filtre VL

0,323 kg

- Capacité: filtres de 66 à 105 mm



U.48PB 69,00€

## Clé à filtre PL

0,346 kg

- Capacité: filtres de 106 à 150 mm



U.48PLPB 77,00€

## Clé à filtre à sangle VL - VUL

- Pour les filtres de 60 à 110 mm
- Essence et diesel

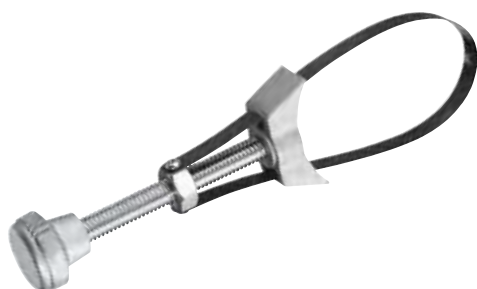

EXPERT FACOM

E117117 16,90€

## Clé à filtre à sangle P

- Pour les filtres de 110 à 165 mm
- Essence et diesel L



EXPERT FACOM

E200219 18,50€

## Extracteur de fluides

- Capacité 9,5 litres
- Convient pour l'extraction de lubrifiants
- Pompe pneumatique (utilisation en atelier) ou à main (utilisation en dépannage)
- Corps transparent gradué
- Sans entretien
- Livré avec 4 embouts



**EXPERT**  
by FACOM

E200512 158,00€

## Broc verseur

- Broc verseur gradué
- 5 litres
- Bouchon à vis
- Tuyau flexible et amovible



**EXPERT**  
by FACOM

E200244 13,60€

## Pistolet à graisse

- Pression : 400 bars
- Tuyau rigide
- Flexible (L230 mm D14 mm)
- Utilisation avec graisse en cartouche ou graisse en vrac
- Capacité : 500cm<sup>3</sup> (400g)



**EXPERT**  
by FACOM

E090705 20,00€

## Seringue pour changement d'huile

- Capacité 1,5 litres
- Convient pour l'extraction et l'injection de fluides lors de l'entretien du véhicule
- Double joint pour aspiration continue
- Robinet permettant de garder la seringue pleine
- Corps transparent gradué



**EXPERT**  
by FACOM

E200231 43,50€

## Décapeur thermique digital

kg 0,980 kg

**Bouton marche / arrêt pratique à utiliser avec deux modes**

- Mode 1 : 250 l/min – (50°-400°)
- Mode 2 : 500 l/min – (50°-600°)

- 2000 Watt
- Large écran LCD qui facilite la configuration de la température
- Outil compact et léger avec une poignée pistolet facilitant l'utilisation
- Protection de surcharge : la résistance chauffante se coupe automatiquement pendant quelques secondes en cas de surchauffe. Le décapeur continue à fournir de l'air frais pendant ce laps de temps
- Alimentation : 220-240 V/50 Hz
- Livré avec 2 buses :  
E.2002B1 : buse large  
E.2002B3 : buse à réflecteur
- Dimensions (L x l x H) : 250 x 72 x 210 mm



E.2015 135,00€

## Aérosol rechargeable

kg 0,186 kg

- Nettoyeur avec liquide de nettoyage
- Élimination de la poussière avec de l'air
- Dégraissant
- Déblocage avec un liquide adapté
- Applications : automobile, maintenance industrielle, moto, vélo, marine, bricolage, etc

### ATTENTION :

- Ne jamais utiliser le DM.SPRAY dans des applications médicales et biologiques
- Ne jamais utiliser le DM.SPRAY dans des applications agro-alimentaires
- Ne jamais mettre le DM.SPRAY sous une pression supérieure à 5 bars (mettre sous pression avec une pompe à vélo (5 bars))
- Capacité de fluide : 50 ~ 350 cc
- Longueur : 280 mm
- Diamètre : 65 mm
- Contenant : 650 ml



DM.SPRAY 74,00€

## Jauges d'épaisseurs métriques à bout rond

- Ensemble de 19 lamelles (à bout rond) : 4/100 --> 100/100 mm.
- Longueur des lames : 90 mm.



804 | 13,20€

## Jauges d'épaisseurs métriques longues à bout rond

- Ensemble de 19 lames (à bout rond) : 4/100 --> 25/100 mm.
- Longueur des lames : 150 mm.



804.L | 29,00€

## Composition repousse-piston pneumatique

- **Outil pneumatique pour pousser et tourner les pistons de freins**
- Vérin pneumatique permettant de repousser et tourner le piston
- Possibilité d'utilisation pour pistons tournant à droite ou à gauche
- Pression maxi 6,2 bars 1/4 NPT. Ø 10 mm 3/8"

### Composition comprenant:

- 1 outil pneumatique DF.17
- 6 coupelles: DF.6-2P, DF.6-3P, DF.6-5, DF.6-9, DF.6-14, DF.6-16

### Extrait des affectations des coupelles:

- DF.6-2P: affectation multiple
- DF.6-3P: affectation multiple
- DF.6-5: BMW Série 7 - Honda Accord - Mercedes Classe B - Toyota Land Cruiser...
- DF.6-9: Mini Cooper - Toyota Auris
- DF.6-14: Iveco Daily
- DF.6-16: Renault Master 3 phase I
- Livré en mallette plastique avec notice d'utilisation et liste d'affectations



DF.17-P | 228,00€

## Coupelle multi-diamètre

- Diamètre: 48 mm
- Hauteur: 21 mm
- Capacité d'ouverture - min.: 15 mm - max.: 34 mm
- Compatible avec le repousse piston pneumatique DF.17



DF.6-2P | 76,00€

## Coupelle multi-diamètre

- Diamètre: 48 mm
- Hauteur: 21 mm
- Capacité d'ouverture - min.: 15 mm - max.: 30 mm
- Compatible avec le repousse piston pneumatique DF.17



DF.6-3P | 83,00€

## Repousse pistons doubles / quadruples

- Spécifications Audi / Mercedes BMW / Renault (ex. Megane RS) Citroën (ex. DS3 Racing)
- Permet de repousser simultanément tous les pistons
- Puissance maximale: 225 kg
- Tête rotative: travail aisé à gauche comme à droite
- Pour les étriers multi-pistons



Spécial véhicule sportif

DF.23PB | 130,00€

## Pied à coulisse pour disques de frein

kg 0,250 kg

- Pied à coulisse pour contrôler l'épaisseur des disques de frein
- Lecture précise et sans erreur
- Permet une mesure roue en place (pour les véhicules sans tôle de protection)
- Permet de démontrer rapidement à un client la nécessité d'échanger ses disques
- Capacité 0 à 50 mm (mesure extérieure pour épaisseur disques VL / VUL)
- Profondeur des becs: 50 mm
- Lecture 1/10 mm
- Dispositif de mémoire mécanique
- Livré dans une trousse toile renforcée avec N° de série permettant une traçabilité pour les ateliers ISO



DF.18-01 | 93,00€

## Presse à collets

kg 1,1 kg

- Spécialement étudiée pour réaliser des collets automobiles sur le circuit de freinage (diamètre 4,75 mm)
- Permet de réaliser des collets SAE ou DIN sans effort grâce à son vérin hydraulique puissance 3 T
- Compacte pour travailler directement sur le véhicule
- Dimensions: 212 x 200 x 75 mm



DF.475A | 278,00€

## Purgeurs de freins nouvelle génération analogique

KG 16,200 kg

- Réservoir de 10 L
- Rangement pour les accessoires
- Branchement sur batterie 12 V du véhicule

### Nouvelle pompe boostée

- Plus de débit (+28%), travaille plus vite

### Bouchon à vis

- Couvre 95% du parc roulant

### Nouveaux connecteurs hydrauliques

- Nouveaux connecteurs vissés

### Nouveau manomètre

- Lisibilité améliorée
- Livré avec bouchons universels DF.20-07A et DF2007D



### Spécificités du DF.81

- Réglage de la pression par molette
- Jauge arrêt automatique niveau bas
- Pression régulée et ajustable de 0,5 à 4 bars.

### Bouchons optionnels pour purgeur, disponibles à l'unité:

Toyota - Lexus :  
**SP.18006**

Honda :  
**SP.18007**

Nissan - Chrysler -  
Subaru - Ssangyong -  
Hyundai :  
**SP.18008**

Ford - Mazda - Cadillac -  
Chevrolet - Pontiac :  
**SP.19156**

Chrysler - Jeep :  
**SP.19157**

Ø 45 mm : SP.19158  
Ø 90 mm : DF.20-12A

DF.81 | **935,00€**

## Purgeurs de freins nouvelle génération digital

KG 17,310 kg

- Réservoir de 10 L
- Rangement pour les accessoires
- Branchement sur batterie 12 V du véhicule

### Nouvelle pompe boostée

- Plus de débit (+28%), travaille plus vite

### Bouchon à vis

- Couvre 95% du parc roulant

### Nouveaux connecteurs hydrauliques

- Nouveaux connecteurs vissés

### Nouveau manomètre

- Lisibilité améliorée



### Spécificités du DF.101

- Possibilité d'intégrer une batterie de véhicule pour le rendre autonome
- Clavier digital pour un réglage précis de la pression (à une décimale près)
- Dépressurisation automatique à l'arrêt du purgeur
- DOT : indication de niveau bas avec arrêt automatique
- Alerte de type "BA" pour indiquer que la batterie est faible
- Patte latérale de rangement du flexible
- Certificat de conformité établi en fin de fabrication (contrôle unitaire)
- Bac de rangement qui recouvre la batterie
- Pression régulée et ajustable de 0 à 4 bars
- Livré avec bouchons universels DF.20-07A et DF2007D

### Bouchons optionnels pour purgeur, disponibles à l'unité:

Toyota - Lexus :  
**SP.18006**

Honda :  
**SP.18007**

Nissan - Chrysler -  
Subaru - Ssangyong -  
Hyundai :  
**SP.18008**

Ford - Mazda - Cadillac -  
Chevrolet - Pontiac :  
**SP.19156**

Chrysler - Jeep :  
**SP.19157**

Ø 45 mm : SP.19158  
Ø 90 mm : DF.20-12A

DF.101 | **1370,00€**

## Jeu de 2 pinces à durites

- Permettent de pincer rapidement les durites sans les endommager
- Structure en plastique

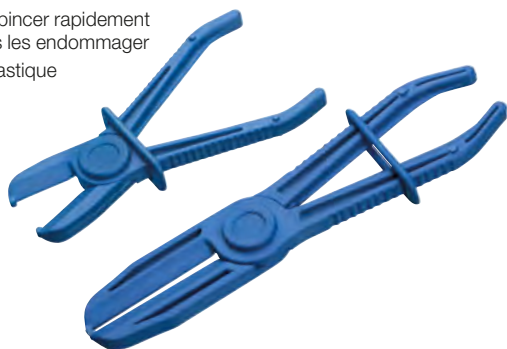

**EXPERT**  
IN FACOM

E201701 | 15,80€

## Pinces à vis pour durites

- Structure en metal.
- Applications :
  - Circuit refroidissement.
  - Circuit carburant.
  - Circuit d'air.
- diamètre :
  - 27mm (DM.90)
  - 45mm (DM.91)



DM.90 | 58,00€

DM.91 | 69,00€

## Pince pour colliers élastiques

- Pince pour colliers élastiques de durit des circuits de refroidissement
- Conçue pour travailler dans les espaces difficiles d'accès

### 2 positions de travail:

- Position de face
- Position latéral



DM.CPPB | 31,50€

## Pince pour colliers automatiques

KG 0,193 kg

### Accessibilité totale:

- Pince automatique pour ouvrir ou fermer les colliers
- Préhension multidirectionnelle des colliers pour travailler soit verticalement soit horizontalement (à droite ou à gauche)

### Simplicité:

- Pas de réglage



DM.CCPB | 50,00€

## Démonte puits de jauge

- Pratique et rentable
- Permet le démontage des puits de jauge notamment sur les véhicules Renault, PSA, VAG
- Permet un important gain de temps et évite de détruire les bagues de sertissage
- Compatible avec les nouvelles générations de RENAULT et PEUGEOT 208
- Nouveau modèle griffes longues



Ajustez le diamètre  
Desserrez ↴

DM.JL | 93,00€

## Pince pour raccords rapides de carburant

KG 0,170 kg

### Pour véhicules à essence et diesel

- Permet de déconnecter les raccords rapides du carburant
- Longueur: 175 mm

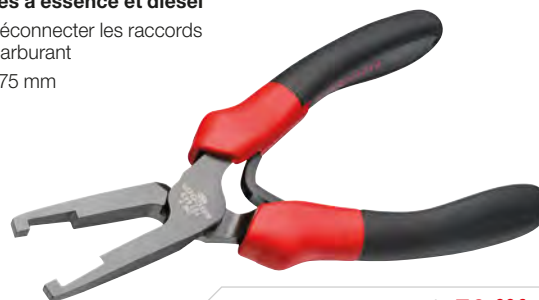

DM.FA | 53,00€

## Pince pour colliers auto-serrants

KG 0,500 kg

- Adaptable aux colliers élastiques autoserrants de 18 à 54 mm de diamètre: RENAULT, PSA, VAG, MERCEDES, TOYOTA, FORD, OPEL...
- Outil manœuvrable d'une seule main
- Crémaillère pour réduire l'effort
- Longueur totale: 780 mm



18 à 54 mm

DM.MUB-APB | 80,00€



## Réfractomètre 4 mesures

### Quatre échelles de mesure:

- Adblue
- Liquide de refroidissement
- Acide de batterie
- Lave-glace



780B | 110,00€

## Pose / dépose de courroies

Jeu pour montage/démontage des courroies élastiques

- Pour les courroies accessoires sans tendeur automatique
- Convient aux différents diamètres de poulies
- Livré en coffret plastique



DT.SFB | 77,00€

## Kit poulies d'alternateurs

### Contenu du coffret:

- Embout TORX® 40 - 50
- Embout XZN 8 - 10 mm
- Embout HEX 8 - 10 mm
- Douille TORX® COMBI
- Douille XZN COMBI
- Douille multi-denture de montage
- Douille multi-denture de démontage
- Douille double 6 pans
- Adaptateur carré / 6 pans
- Douille à 4 pointes

Complet:  
tous les outils  
nécessaires dans  
le même coffret



Fiable: traitement spécial  
des embouts en acier pour  
une meilleure résistance

DM.APR | 77,00€



## Pompe manuelle à pression et dépression

- Pompe manuelle à pression et dépression
- Permet de tester les actionneurs pneumatiques comme les vannes EGR, les soupapes de décharge des turbocompresseurs (Wasgate), la mesure des pressions d'admission de suralimentation, des capteurs de pression, etc
- Permet d'effectuer la purge des petits circuits hydrauliques, d'amorcer les circuit de carburant



DA.160 | 222,00€

## Jeu de 4 leviers de précision

- Spatules multi-fonctions permettant d'attraper des joints dans des gorges, séparer des petites pièces
- La forme arrondie permet de ne pas marquer ou endommager les pièces



AR.SPJ4PB | 34,00€

## Support magnétique pour peindre les petites pièces de carrosserie

- Pour coque de rétroviseur, pour pièces de moto etc.
- Supporte des pièces jusqu'à 2 kg
- Longueur: 255 mm
- Diamètre 1: 10 mm
- Diamètre 2: 58 mm

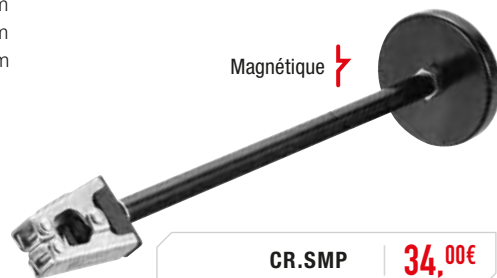

CR.SMP | 34,00€

## Jeu de 3 grattoirs inox

- Lame en inox épaisseur: 0,8 mm
- Zone de frappe renforcée

### 3 formes:

- Droite, largeur: 32 mm
- Droite, largeur: 50 mm
- Coudée, largeur: 32 mm
- Longueur: 215 mm



235.J1PB | 30,50€

## Jeu de 4 grattoirs multi-usages en plastique

- Pour l'enlèvement des poids adhésifs des roues en alliage, silicone, produits d'imperméabilisation élastiques, enjoliveurs, etc
- Ne causent pas des dégâts aux parties en plastique ou vernies, aux garnitures, à la céramique, etc
- 4 largeurs différentes: 19 - 22 - 25 - 38 mm
- Utilisables avec un marteau et réaffûtables avec une lime
- Livré sous blister



CR.D4PB | 30,50€

## Jeu de 3 spatules souples

### Dimension:

- Longueur: 215 mm
- Largeur: 32 mm - 50 mm - 75 mm



237.J1 | 22,60€

## Jeu d'outils de démontage des pièces plastiques

- Pour démonter ou déclipser les pièces en plastique (tableau de bord, porte, baguettes extérieures, joncs de finition, etc)
- Jeu de 5 outils pour différentes applications
- Livré sous blister



CR.D5PB | 27,00€

## Extracteur de bras d'essuie-glace

- Évite la détérioration du bras d'essuie-glaces lors de son extraction
- Compatible poids-lourds et cars
- Capacité diam.: 44 mm



CR.D10 | 73,00€

kg 0,220 kg





## Grattoir pour pare-brise

- Grattoir avec poignée plastique et porte-lame en métal pour lames remplaçables
- Utilisé pour enlever les résidus de colle et étiquettes sur le pare-brise
- 1 lame fournie
- Lames de rechange disponibles en boîte de 5 – E201520



**EXPERT**  
by FACOM

E201519

8,70€

## Paire de ventouses

- Paire de ventouses de Ø 117 mm
- Capable de porter jusqu'à 40kg



**EXPERT**  
by FACOM

E201502

34,50€

## Coussin ouvre-porte gonflable

- Système de gonflage par poire



**EXPERT**  
by FACOM

E201207

27,00€

## Marchepied multifonction en alu avec sécurité

- Revêtement antidérapant
- Sécurité accrue: longueur de 1250 mm
- Stabilité optimale: pieds antidérapants
- Capacité: 150 kg
- Dimensions: L 1250 x P 380 x H 493 mm
- Pliable: facile à transporter et ranger



CR.S20

115,00€

## Support de stockage de pièces de carrosserie

- Pour stocker capots, portes et échappements
- Support sécurisé (butées anti-chute, stabilisateur de gravité, etc)
- Faible encombrement (90 x 60 cm)
- Poids maxi. supporté: 150 kg
- 4 roues pivotantes
- Dimensions (L. x l. x H.): 90 x 60 x 190 cm



CR.S1

448,00€

## Cric rouleur 3T

- **Capacité de charge: 3T**
- Hauteur de levée maximum: 465 mm
- Hauteur minimum de prise sous caisse: 133 mm
- Double piston pour une levée rapide
- Patin caoutchouc pour prise sous caisse
- Tube équipé d'une mousse de protection
- Roues en polyuréthane silencieuses
- Valve de surcharge
- Dimensions: L 690 x P 337 x H 163 mm
- CE norme EN1494-ASME-PASE

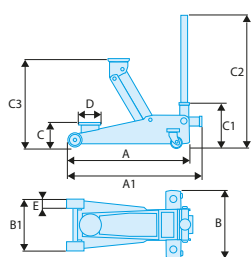

	A	A1	B	B1	C	C1	C2	C3	D	E	F	Tonnes	ΔΔ
	[mm]	[mm]	[mm]	[mm]	[mm]	[mm]	[mm]	[mm]	[mm]	[mm]	[mm]	[t]	[kg]
<b>DL.32A</b>	615	680	344	255	133	220	1305	465	108	48	80	3	32,5

**DL.32APB | 216,00€**

## Cric extra plat 2T

- Idéal pour les distributions et pour les véhicules à faible garde au sol, ou équipés de protections de bas de caisses
- Capacité de charge: 2T
- Hauteur de levée maximum: 505 mm
- Hauteur minimum de prise sous caisse: 75 mm
- Pédale d'approche rapide, double piston
- Régulation de la vitesse de descente
- Livré avec patin de prise sous caisse en acier / caoutchouc
- Roues en polyuréthane pour un roulage silencieux
- CE Norme EN1494-ASME-PASE
- Dimensions: L 675 x P 350 mm

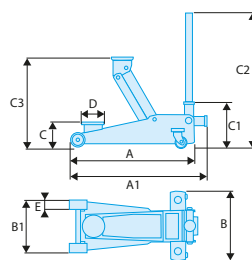
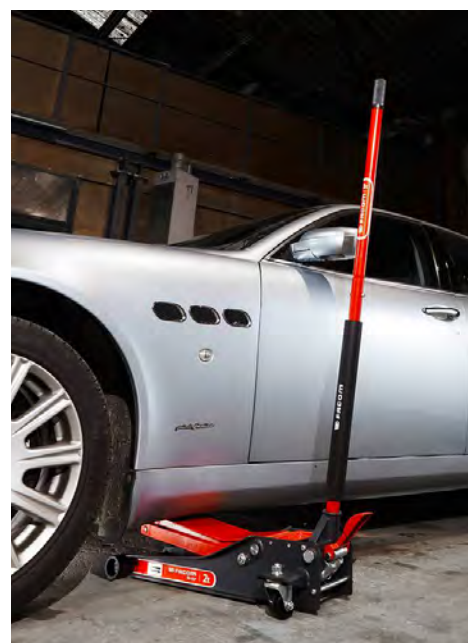

	A	A1	B	B1	C	C1	C2	C3	D	E	F	Tonnes	ΔΔ
	[mm]	[mm]	[mm]	[mm]	[mm]	[mm]	[mm]	[mm]	[mm]	[mm]	[mm]	[t]	[kg]
<b>DL.2LP</b>	675	762	350	262	75	215	1305	505	108	53	60	2	32,5

**DL.2LP | 315,00€**

## VÉRINS HYDRAULIQUES

Levier manuel  
Pédale sur presse  
20 T/30 T/50 T

Livrées avec une  
paire de v réversibles  
et un jeu complet de  
poussoirs sur support

Vérin ajustable  
latéralement  
Table réglable  
en hauteur

Fixation au sol  
possible  
Manomètre  
intégré

Double affichage  
N.m. et psi  
Jauge de pression  
à hauteur du regard



version établi



pédale



pédale



pédale

### 15 T

**COURSE DU VÉRIN: 160 mm**  
**COURSE LATÉRALE: 169 mm**

- Dimensions (hors tout):  
- Largeur: 700 mm  
- Profondeur: 540 mm  
- Hauteur: 965 mm

W.415WBA

**756,00€**

### 20 T

**COURSE DU VÉRIN: 185 mm**  
**COURSE LATÉRALE: 179 mm**

- Dimensions (hors tout):  
- Largeur: 730 mm  
- Profondeur: 560 mm  
- Hauteur: 1.626 mm

W.420

**1140,00€**

### 30 T

**COURSE DU VÉRIN: 150 mm**  
**COURSE LATÉRALE: 200 mm**

- Dimensions (hors tout):  
- Largeur: 795 mm  
- Profondeur: 700 mm  
- Hauteur: 1.830 mm

W.430

**1524,00€**

### 50 T

**COURSE DU VÉRIN: 200 mm**  
**COURSE LATÉRALE: 245 mm**

- Dimensions (hors tout):  
- Largeur: 1.030 mm  
- Profondeur: 800 mm  
- Hauteur: 1.877 mm

W.450

**2540,00€**

## Cric PL 10 T

KG 129 kg

- Conception robuste en acier
- Hauteur minimum: 150 mm
- Hauteur maximum: 685 mm
- Pédale d'approche rapide: levée rapide hors charge
- Manche à orientation réglable: 3 positions: 90, 135 et 180°
- Descente contrôlée:
  - Mollette manuelle
  - Roues nylon



Robuste  
et fiable

DL.PL10A

**1028,00€**

## Vérin de fosse 500 kg

KG 32 kg

- Levée: 1160 mm à 1960 mm maxi
- Levage au pied
- Valve de surcharge
- Roues nylon dont 2 avec freins
- Panier réversible
- Livré avec patin en caoutchouc: préserve les organes mécaniques
- Panier avec trous pour accrochage
- Conformité CE
- Dim. du piétement: 530 x 590 mm



DL.50

**321,00€**

# E-PROTWIST®

## TOURNEVIS ÉLECTRIQUE 4V

**NOUVEAU !**

Référence : 14222.12

**RÉSISTANT AUX PRODUITS CHIMIQUES  
BI-MATIÈRE  
POIGNÉE PROTWIST**  
Résistant aux liquides d'atelier  
et aux abrasifs

**JUSQU'À 4 FOIS  
PLUS RAPIDE  
QU'UN TOURNEVIS  
MANUEL**

**FORMAT DE POCHE COMPACT**  
Le confort d'un tournevis manuel,  
avec la vitesse d'un outil électrique

**300RPM / 0,9 Nm**  
Moteur haute vitesse idéal pour  
les applications à faible couple

**BOUTON DE MARCHÉ  
AVANT/ARRIÈRE**  
Accès facile dans les  
espaces restreints



**LED puissante pour  
l'éclairage du lieu de travail**

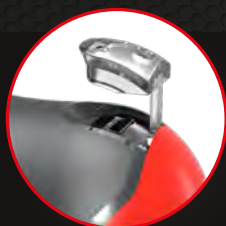

**Chargeable par USB-C  
(câble fourni)**



**Charge rapide  
de 70 minutes**



**IP54 Résistant  
à la poussière et l'eau**

### ATPA4V.J12APB – ATPA4V.J12IPB

#### JEU DE TOURNEVIS ÉLECTRIQUE 4V 12 PIÈCES

Le kit comprend :

- **TOURNEVIS ÉLECTRIQUE 4V E-PROTWIST**
- **JEU D'EMBOUITS 10 PIÈCES**  
ATPA4V.J12APB Torx : 10 - 20 - 25 - 30 / Phillips : PH1 - PH2 (×2) / Pozidriv : PZ1 - PZ2 (×2)  
ATPA4V.J12IPB 6-Pans : 3 - 4 - 5 - 6mm / Phillips : PH1 - PH2 (×2) / Pozidriv : PZ1 - PZ2 (×2)
- **PORTE-EMBOUITS 1/4"**



**ATPA4V.J12APB | 79,00€**

**ATPA4V.J12IPB | 79,00€**

### ATPA4V.J23PB

#### JEU DE TOURNEVIS ÉLECTRIQUE 4V 23 PIÈCES

Le kit comprend :

- **TOURNEVIS ÉLECTRIQUE 4V E-PROTWIST**
- **JEU D'EMBOUITS 20 PIÈCES**  
6-Pans : 3 - 4 - 5 - 6mm / Torx : 10 - 20 - 25 - 30 / Fente : 4.5 - 6.5 - 8mm  
Phillips : PH1 - PH2 (×2) / Pozidriv : PZ1 - PZ2 (×3) - PZ3
- **PORTE-EMBOUITS 1/4"**
- **COFFRET BP.MBOXL**



**ATPA4V.J23PB | 139,00€**